

**RS E**



**Audi Sport**





| Página               |                                  |
|----------------------|----------------------------------|
| <b>Fascinación</b>   |                                  |
| 4                    | Audi RS6 Avant                   |
| <b>Técnica</b>       |                                  |
| 22                   | Innovaciones                     |
| 24                   | Audi Sport                       |
| 26                   | Rendimiento                      |
| 28                   | quattro®                         |
| 30                   | Dinámica                         |
| 32                   | Audi drive select                |
| <b>Equipamientos</b> |                                  |
| 36                   | Paquetes de estilo               |
| 38                   | Pinturas                         |
| 40                   | Llantas/neumáticos               |
| 42                   | Asientos                         |
| 45                   | Revestimiento interior del techo |
| 46                   | Inserciones decorativas          |
| 48                   | Paquetes de equipamiento         |
| 48                   | Iluminación                      |
| 48                   | Diseño                           |
| 49                   | Volantes/mandos                  |
| 49                   | Confort                          |
| 51                   | Infotainment                     |
| 53                   | Sistemas de asistencia           |
| 54                   | Técnica/seguridad                |
| 55                   | Extensión de garantía            |
| <b>Otros</b>         |                                  |
| 56                   | Datos técnicos                   |
| 57                   | Dimensiones                      |
| 58                   | Índice                           |
| 64                   | Fascinación Audi                 |

El equipamiento del automóvil mostrado en las imágenes del apartado “Fascinación” se encuentra en la página 63. Los valores de consumo de combustible y emisiones de CO<sub>2</sub> se encuentran en la pág. 56.



Peso reducido.

Placer de conducción  
aumentado.

El Audi RS 6 Avant tiene mucho que ofrecer: fuerza imponente, atractivo fascinante y la tecnología inteligente de construcción ligera Audi ultra. Porque un vehículo más ligero es un vehículo más ágil. El placer de conducción adicional que esto le proporciona no puede expresarse en cifras. Pero sí en emociones. Descubra el Audi RS 6 Avant.

Los valores de consumo de combustible y emisiones de CO<sub>2</sub> se encuentran en la pág. 56.

Mejor relación peso/potencia.

# Par motor

más elevado.

En el Audi RS 6 Avant, menos es más. La masa reducida del vehículo mejora su relación peso/potencia, otorgándole un comportamiento más dinámico. A ello también contribuye el enorme par motor máximo de 700 Nm. El motor V8 TFSI® de 4,0 litros con 560 CV (412 kW) acelera poderosamente de 0 a 100 km/h en tan solo 3,9 segundos.

El Audi RS 6 Avant no solo es irresistiblemente dinámico, sino también eficiente: la tecnología cylinder on demand de Audi desactiva cuatro de los ocho cilindros cuando no se necesitan, sin que usted lo note. El motor trabaja de forma silenciosa y poderosa, y además requiere menos energía, de modo que se reducen las emisiones.

Los valores de consumo de combustible y emisiones de CO<sub>2</sub> se encuentran en la pág. 56.

Más emociones.

Más  
sensaciones.



Entréguese tranquilamente a su entusiasmo: el Audi RS 6 Avant se lo ha ganado. Sus líneas claras y precisas definen la silueta musculosa, mientras que la estética característica de los parachoques enfatiza la deportividad del exterior. Las entradas de aire de gran tamaño junto a los faros LED introducen acentos adicionales en la vista frontal. En la zaga, ciertos detalles específicos revelan que el Audi RS 6 Avant es un modelo de altas prestaciones: por ejemplo, los embellecedores ovales de las salidas de escape de grandes dimensiones, el difusor impactante y el emblema RS 6 en la tapa del maletero.

Los valores de consumo de combustible y emisiones de CO<sub>2</sub> se encuentran en la pág. 56.





■ A través de las llantas de 21 pulgadas opcionales con diseño de 5 radios dobles, son visibles los discos de freno cerámicos opcionales. Los pasos de rueda pronunciados y las estriberas ensanchadas definen los poderosos costados del vehículo; un alerón en el borde del techo de tamaño aumentado subraya el carácter atlético de la zaga. El marco de la parrilla Singleframe, la carcasa de los retrovisores exteriores, las barras del techo y los embellecedores están realizados en un discreto acabado de aluminio mate.

Los valores de consumo de combustible y emisiones de CO<sub>2</sub> se encuentran en la pág. 56.



Más exclusividad

**Más**  
deportividad.

Las molduras de entrada iluminadas le dan la bienvenida al Audi RS6 Avant y las exclusivas inserciones decorativas en fibra de carbono acentúan la atmósfera deportiva del interior. Un grabado de panal de abeja adorna los asientos deportivos RS disponibles de cuero Valcona como opción, cuya forma contorneada le proporciona una sujeción lateral excelente incluso en los tramos exigentes. El volante multifunción deportivo RS de cuero, achatado en su parte inferior, con diseño de 3 radios y levas de cambio con aspecto de aluminio, es muy manejable y cómodo para transmitir las órdenes de dirección y cambio. Y el MMI® Navegación plus con mando MMI® touch le permitirá manejar de manera sumamente intuitiva numerosas funciones del vehículo.

Los valores de consumo de combustible y emisiones de CO<sub>2</sub> se encuentran en la pág. 56.







Disfrutar del dinamismo manteniendo el control absoluto. La suspensión neumática adaptativa RS de serie garantiza una estabilidad de marcha impecable. Como opción, la suspensión deportiva plus con Dynamic Ride Control (DRC) reduce aún más los movimientos de balanceo y las sacudidas del automóvil. La tracción integral permanente quattro® con diferencial central autobloqueante y regulación selectiva del par en función de la rueda le proporciona además una tracción excelente, un comportamiento dinámico y una elevada estabilidad direccional. El resultado: una conducción temperamental sin concesiones.

Los valores de consumo de combustible y emisiones de CO<sub>2</sub> se encuentran en la pág. 56.







Más velocidades.

# Menos

pérdida de tiempo.

El tiptronic de 8 velocidades le proporciona un cambio de marchas rápido, exacto y totalmente personalizado. No en vano, gracias al programa de cambio dinámico (DSP), la transmisión se adapta a su estilo de conducción y ejecuta el cambio exactamente en el momento adecuado. Además del modo Drive (D) dispone del modo Deportivo (S), que le permite desplegar un estilo de conducción aún más dinámico. Pero el tiptronic también contribuye a la eficiencia, en virtud de su escalonamiento pronunciado.

Por su parte, el sistema Audi drive select® le permite personalizar el modo de conducción. Con tan solo pulsar un botón puede influir en numerosos componentes del automóvil, por ejemplo el acelerador, la dirección y la suspensión, para circular de forma aún más deportiva o más equilibrada.





▀ Dinámica, fuerza y versatilidad. Interpretadas de manera muy personal. Las cualidades del Audi RS 6 Avant no pueden expresarse con pocas palabras. Pero pueden experimentarse con mucho entusiasmo. Súbase a él.

Los valores de consumo de combustible y emisiones de CO<sub>2</sub> se encuentran en la pág. 56.



# A la vanguardia de la técnica.

El mundo cambia sin parar. El desarrollo tecnológico avanza cada vez más rápido. Y gracias a él, se abren ante usted cada vez más posibilidades, igual que sucede con su movilidad. Con el lema "A la vanguardia de la técnica" damos forma a este avance tecnológico de un modo significativo. Para que usted disponga de una tecnología que enriquezca su vida. No solo para satisfacer sus exigencias presentes y futuras en materia de movilidad, sino incluso para superarlas.



## Tecnologías nacidas en los circuitos para crecer en la carretera.

Unas prestaciones que inspiran. Tanto en el deporte del motor profesional como en el deporte del motor orientado a los clientes o en nuestros modelos de altas prestaciones. No hay forma más rápida de liberar adrenalina. Audi Sport aprovecha la competencia probada en el deporte del motor para desarrollar las innovadoras tecnologías que aplicará a los automóviles fabricados en serie. Con una pasión incomparable, para ofrecer un dinamismo fuera de lo común.





## La máxima potencia exprimida hasta la última gota.

**Motor:** El motor TFSI® V8 de 4,0 litros con 560 CV (412 kW). Con un par de 700 Nm, el Audi R6 Avant acelera en solo 3,9 segundos de 0 a 100 km/h. Su propulsión no se detiene hasta los 250 km/h con regulación electrónica, como opción ampliada hasta 280 km/h o 305 km/h.

**Eficiencia:** con Audi cylinder on demand, en función de las condiciones de marcha, en situaciones de carga parcial solo están activos cuatro de los ocho cilindros. Para ello, el Audi valvelift system cierra las válvulas de admisión y de escape de dos cilindros de cada lado y apaga la inyección y el encendido respectivos, mientras el motor sigue funcionando con la misma regularidad y suavidad. Como resultado, estos cilindros ni aspiran aire ni consumen combustible, y así se mejoran significativamente los niveles de consumo y emisión. Además, el motor TFSI® V8 de 4,0 litros dispone de los Sistemas start-stop y recuperación. Y por otra parte, convence por su respuesta espontánea y la entrega de potencia en todo el rango de velocidades.

**Cambio:** Con el tiptronic de 8 velocidades se obtiene una transmisión automática muy adecuada, pues se caracteriza por unos cambios de marcha rápidos y una elevada eficiencia. Gracias al programa de cambio dinámico (DSP) el cambio de marchas tendrá lugar en el rango óptimo de giro, lo que reduce la pérdida de tracción y a usted le permite avanzar con agilidad. Para un estilo de conducción aún más dinámico, el tiptronic dispone de un programa de cambio deportivo (S) o del modo manual.

Los valores de consumo de combustible y emisiones de CO<sub>2</sub> se encuentran en la pág. 56.

## Control total en la carretera.

### Tracción integral permanente quattro®.

Tracción extraordinaria, dinámica de marcha mejorada y mayor seguridad de conducción. En una palabra: quattro®. Casi ningún otro sistema de tracción traslada la potencia del motor al asfalto de modo tan magistral. Su componente clave es el diferencial central autobloqueante. En su configuración básica, este engranaje planetario que trabaja de un modo puramente mecánico distribuye los momentos de tracción de forma asimétrica siempre a favor de la dinámica de marcha. En la proporción 40:60 entre los ejes delantero y trasero. En caso necesario, puede dirigir hasta un 70% a la parte delantera o hasta el 85% a la parte trasera con el fin de contrarrestar el deslizamiento de que se esté produciendo en alguna rueda. Mediante el control del momento de modo selectivo para cada rueda se produce una distribución de la fuerza motriz según la situación de marcha. Lo que hace especial a esta tracción es que el efecto de la distribución del par ya se produce antes de que se produzca el deslizamiento no deseado de las ruedas. Y el resultado es un ángulo de guiñada que asiste en las curvas y, con ello, proporciona un comportamiento de marcha deportivo que se controla de modo preciso. Además de un aumento en la agilidad combinada con tracción excepcional.

La tracción quattro® viene de serie completada con el diferencial deportivo en el eje trasero, para aumentar aún más la dinámica de marcha.







## Las curvas también se pueden dominar. Suspensiones RS y frenos RS.

### Frenos RS

Demostrar la fuerza. Con el sistema de frenos RS de 19 pulgadas de serie del Audi RS 6 Avant. Las pinzas de freno de 6 pistones del eje delantero presionan con toda potencia. Los discos de freno tipo Wave se componen de un anillo de fricción de fundición con borde exterior ondulado unido con la cámara de los discos de freno de aluminio por clavijas de acero. Este tipo de alojamiento denominado flotante permite que el anillo de fricción apenas esté sometido a tensiones, lo que mejora la estabilidad ante los cambios de temperatura. La perforación axial y los canales de refrigeración para la ventilación interior aumentan el rendimiento de los discos de freno. La inteligente combinación de materiales y la geometría característica de los anillos de fricción reducen el peso de los discos de freno, y así mejoran el equilibrio de peso de las masas no suspendidas.

Para mayores niveles de exigencia: el sistema de frenos cerámicos de 20 pulgadas\* disponible como opción. Sus discos de freno están realizados en cerámica reforzada con fibra de carbono, una cerámica de material compuesto de carburo de silicio muy duro. Para conseguir una enorme resistencia a la abrasión, una larga vida útil, un mínimo peso y una sensibilidad reducida en situaciones de elevada carga térmica.

### Suspensiones RS

Mostrar carácter. Superior, deportivo. Con la suspensión neumática adaptativa RS. Experimente una impresionante exactitud de trayectoria y una asombrosa agilidad, así como un comportamiento de dirección preciso. Gracias a la construcción de 5 brazos del eje delantero. Emparejada con el principio de brazos trapezoidales con control de vía del eje trasero. Numerosos componentes de la suspensión están realizados en aluminio a fin de reducir el peso y de mantener al mínimo las masas no suspendidas. La suspensión neumática adaptativa RS combina la suspensión neumática con un sistema de amortiguación adaptativa sin escalonamiento, lo que permite diferentes alturas del automóvil y al mismo tiempo sirve como regulador de nivel. De este modo, las características de la marcha apenas se alteran, ni siquiera en situaciones de carga elevada. Para conseguir un comportamiento de marcha dinámico.

Disponible de modo opcional: suspensión deportiva RS plus con Dynamic Ride Control (DRC). Los muelles de acero y los amortiguadores con líneas características variables reducen de un modo puramente mecánico los movimientos de balanceo y cabeceo en los ejes transversal y longitudinal. Los amortiguadores opuestos diagonalmente están unidos entre sí mediante conductos de aceite y una válvula central respectivamente. Durante la inmersión diferente de los amortiguadores, por ejemplo al tomar una curva de forma rápida, las válvulas actúan sobre el flujo de aceite en la rueda delantera exterior. Así se refuerza el apoyo, se reduce la inclinación lateral y se aumenta la dinámica de conducción.

Una dinámica adicional aporta la dirección asistida electromecánica con línea característica específica RS. Debido a su emplazamiento profundo, las fuerzas de dirección están a corta distancia de las ruedas. Para obtener un comportamiento de dirección espontáneo y una respuesta precisa a la calzada.

Y para disfrutar aún más en las curvas. Además, la dirección casi no requiere energía al conducir en línea recta, y así contribuye a reducir el consumo de combustible.

\*Para más información sobre la disponibilidad de los frenos cerámicos, consulte el sitio web Audi de su país o visite su Concesionario Oficial Audi. Los valores de consumo de combustible y emisiones de CO<sub>2</sub> se encuentran en la pág. 56.

## Elija su estilo en cada viaje.

### Audi drive select.

Cambiar el carácter. Con el Audi drive select incluido de serie en el Audi RS 6 Avant. Con solo pulsar una tecla, es posible influir en algunos componentes del automóvil, como el motor, el sistema de escape, la transmisión, la regulación de la suspensión neumática adaptativa RS y el momento de giro de la dirección asistida electro-mecánica, para adaptarlos a la situación de conducción de cada momento. Ajustable en cuatro modos distintos: auto, confort, dynamic e individual. El modo auto es sinónimo de conducción majestuosa y deportiva. El confort, de conducción relajada en trayectos largos. El dynamic, de una conducción más ambiciosa. Mientras que el individual, le permitirá configurar cada uno de los componentes según sus preferencias personales.

Además, es posible adaptar distintos sistemas opcionales. Por ejemplo, las líneas características de la suspensión deportiva RS plus con Dynamic Ride Control (DRC), que pueden variarse en tres niveles: desde un balanceo equilibrado en el modo confort hasta una reacción deportiva y directa en la posición dynamic. Además, también puede variarse la dirección dinámica opcional. En función de la velocidad de marcha y del modo del Audi drive select elegido, cambian la asistencia y la transmisión de la dirección. Mediante quattro® con diferencial deportivo, se realiza adicionalmente una distribución variable continua de las fuerzas de tracción entre las ruedas traseras. Esta intervención en el par influye de modo dirigido en el comportamiento direccional del automóvil y aumenta aún más la agilidad. Por otra parte, el comportamiento de reacción del control de cruceo adaptativo puede ajustarse para que sea o más equilibrado o más espontáneo.

Los valores de consumo de combustible y emisiones de CO<sub>2</sub> se encuentran en la pág. 56.



A close-up, low-angle shot of a car's body panel, likely a door or fender, featuring the Audi RS E logo. The logo consists of the letters 'RS' in a stylized, outlined font, with the 'R' filled in red. To the right of 'RS' is a large, outlined letter 'E'. The background is dark and shows the texture of the car's paint and the contours of the body panel.

**RS E**

**Tan únicas como usted.**  
Las posibilidades de equipamiento.

Deportividad, confort, diseño, funcionalidad. No importa lo que le exija a su Audi, pues éste dispone de una amplia gama de posibilidades de personalización. Las variantes de equipamiento de Audi son tan versátiles y selectas que pueden adaptarse perfectamente a todas sus necesidades.

## Guías de estilo: muchas posibilidades de combinación. Éstas son dos de ellas.

### Audi RS 6 Avant en Rojo Misano efecto perla

Llantas de aleación ligera con diseño de 5 radios dobles en negro brillante.

El Paquete óptico de fibra de carbono incluye entrada de aire con emblema quattro®.

Inserciones decorativas en fibra de carbono.

Sistema de escape deportivo RS.

Asientos deportivos RS delanteros con Paquete de diseño de cuero Valcona negro con grabado de panel de abeja en rojo Carmesí Audi exclusive.

Elementos de mando de cuero microperforado negro con costuras en rojo Carmesí Audi exclusive (componente del Paquete de diseño).



### Audi RS 6 Avant

Llantas de aleación ligera con diseño de 7 radios dobles\*.

El Paquete óptico de aluminio mate incluye entrada de aire con emblema quattro®.

Inserciones decorativas en lacado brillante negro.

Asientos deportivos RS delanteros de cuero Valcona plata Lunar con grabado de panel de abeja en gris Roca.

Volante multifunción deportivo RS de cuero con diseño de 3 radios, achatado en su parte inferior.



## Su Audi no está pintado una vez, sino cuatro.

Elija el color de la carrocería que mejor refleje su personalidad. Independientemente del color por el que se decida, puede estar seguro de que durante el proceso de pintura seguiremos unos estándares de calidad elevadísimos, pues aunque la pintura de un Audi ni siquiera llega a tener el grosor de un cabello humano, consta de cuatro capas. Y lo hacemos para que dentro de su Audi, usted se vea radiante, pero también para que su vehículo esté protegido contra las agresiones ambientales y el desgaste que produce el uso. Durante toda la vida del automóvil.

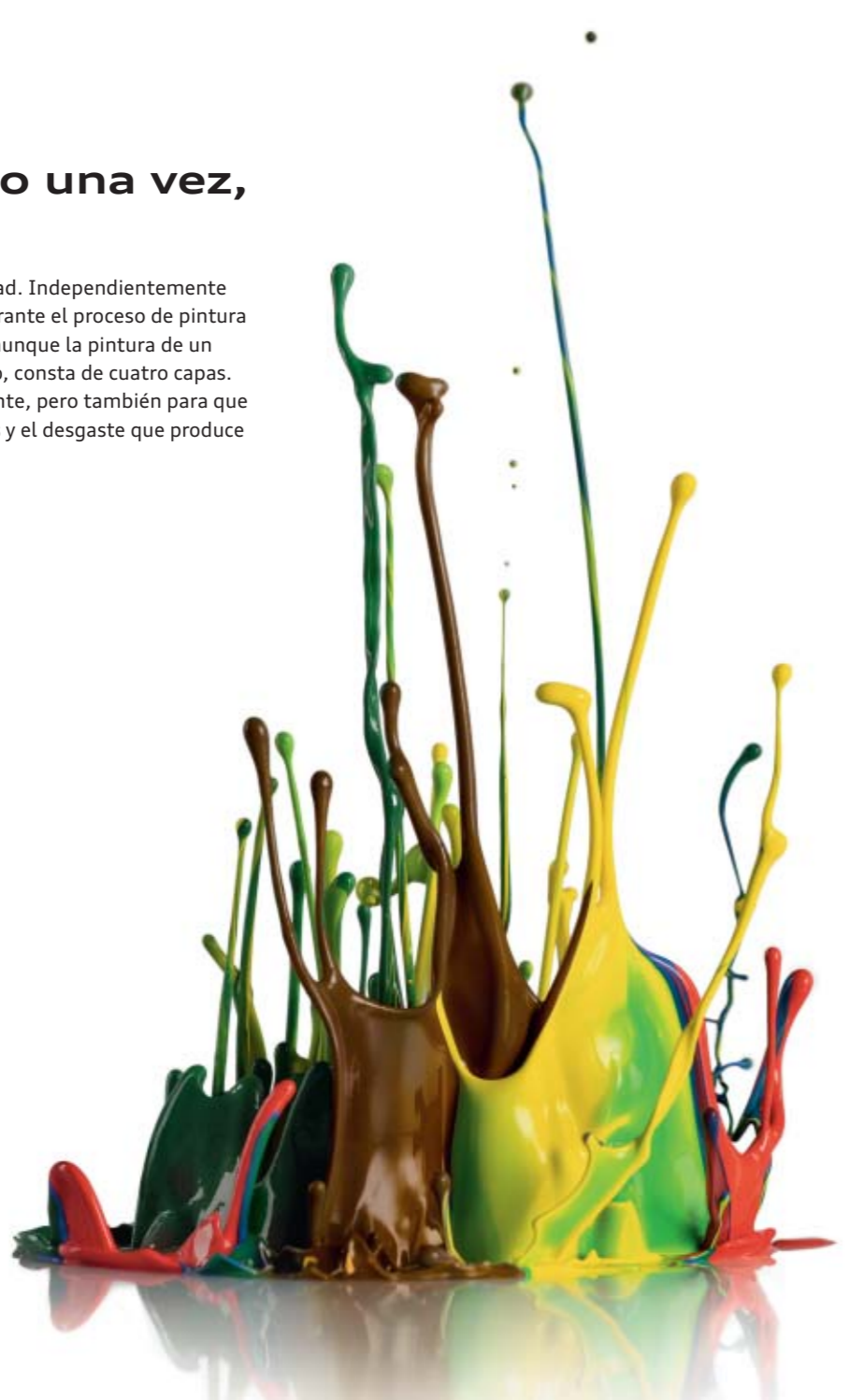

### | Pintura sólida

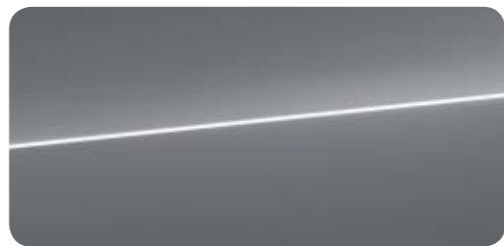

Gris Nardo

### | Pinturas metalizadas



Blanco Glaciar metalizado

### | Pinturas efecto perla

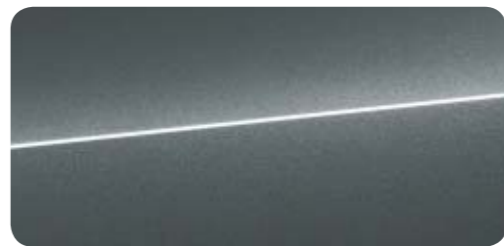

Gris Daytona efecto perla

### | Pinturas efecto cristal



Plata Prisma efecto cristal

### | Pinturas efecto mate



Gris Daytona efecto mate



Plata Florete metalizado



Rojo Misano efecto perla

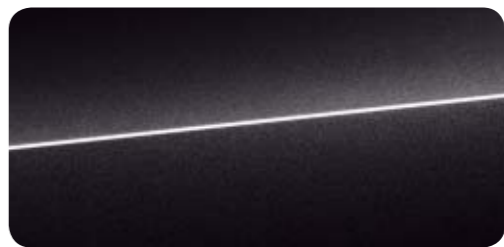

Negro Pantera efecto cristal



Azul Sepang efecto mate Audi exclusive  
Gris Nardo efecto mate Audi exclusive  
Blanco Glaciar efecto mate Audi exclusive  
Plata Florete efecto mate Audi exclusive



Negro Mitos metalizado



Azul Sepang efecto perla



Pinturas personalizadas Audi exclusive



## La conexión ideal entre un Audi y la carretera: Llantas y neumáticos de Audi.

Para proporcionarle una buena sensación durante su trayecto, en Audi sometemos nuestras llantas y neumáticos al banco de pruebas. Un neumático debe superar una serie de comprobaciones antes de convertirse en un neumático Audi.

Solo así puede estar seguro de que todos los neumáticos cumplen con los elevados estándares de calidad de Audi y de que se adaptan perfectamente a las características específicas de cada modelo. Para que usted pueda confiar en que encontrará, tanto en las llantas como en los neumáticos, un elevado nivel de calidad, vida útil y seguridad. Independientemente del modelo por el que se decida.

### Llantas



**Llantas de aleación ligera en diseño de 7 radios dobles, abrigantadas<sup>1</sup>**  
Tamaño 9,5 J x 20 con neumáticos 275/35 R 20<sup>2</sup>



**Llantas de aleación ligera en diseño de 5 radios dobles, en óptica de titanio mate, abrigantadas<sup>1</sup>**  
Tamaño 9,5 J x 21 con neumáticos 285/30 R 21<sup>2</sup>



**Llantas de aleación ligera en diseño de 5 radios dobles**  
Tamaño 9,5 J x 21 con neumáticos 285/30 R 21<sup>2</sup>



**Llantas de aleación ligera en diseño de 5 radios dobles, en negro brillante, abrigantadas<sup>1</sup>**  
Tamaño 9,5 J x 21 con neumáticos 285/30 R 21<sup>2</sup>

### Sistema de control de presión de neumáticos

Supervisa durante la marcha la presión de aire configurada y la temperatura de las ruedas motrices. La presión y la temperatura de cada una de las ruedas pueden visualizarse a través del sistema MMI®.

Consulte en el Índice, a partir de la página 58, qué equipamientos son de serie y cuáles opcionales.

<sup>1</sup>Consulte las características de las ruedas en la página 56. <sup>2</sup>Los datos sobre las características técnicas de los neumáticos se encuentran en la página 63.

## Calidad 5 estrellas en cualquier opción.

En el interior de su Audi, usted ocupa un lugar muy especial. Tanto los asientos delanteros como en los traseros se percibe un confort exclusivo, gracias a los excelentes materiales y a un trabajo de elaboración de primerísima calidad. No importa qué tapicería elija para sus asientos ni que éstos sean deportivos RS para una conducción más dinámica: en cualquier caso disfrutará de un asiento excelente.



### Asientos deportivos RS delanteros <sup>1</sup>

Con resaltes laterales del asiento más pronunciados para una mejor sujeción lateral en las curvas, reposacabezas integrados y emblema RS 6 en el respaldo de los asientos delanteros; con regulación eléctrica de la altura del asiento, la posición longitudinal del asiento, la inclinación del asiento y la inclinación del respaldo; apoyo lumbar de 4 posiciones de ajuste eléctrico; apoyo para muslos extraíble. (La ilustración muestra el asiento deportivo RS delantero, de regulación eléctrica, de cuero Valcona con grabado de panal de abeja en gris Roca).

Consulte en el Índice, a partir de la página 58, qué equipamientos son de serie y cuáles opcionales.



### Asientos de confort delanteros con función de memoria <sup>2</sup>

Con regulación eléctrica de la altura del asiento, la posición longitudinal del asiento, la inclinación del respaldo, la inclinación del asiento y del apoyo para muslos; regulación neumática de los costados y del respaldo del asiento, así como del apoyo lumbar; regulación manual de la altura y la distancia del reposacabezas, así como de la altura del cinturón; incluye función de memoria para el asiento del conductor y del acompañante, ajuste eléctrico del volante y del retrovisor exterior; con ventilación de asiento delantero como opción. (La ilustración muestra el asiento de confort delantero con función de memoria y ventilación de asiento delantero de cuero Valcona microperforado negro).

### | Cuero



**Alcantara®/cuero negro**  
Con grabado de rombos en negro



<sup>1</sup> **Cuero Valcona negro**  
Con grabado de panal de abeja en negro

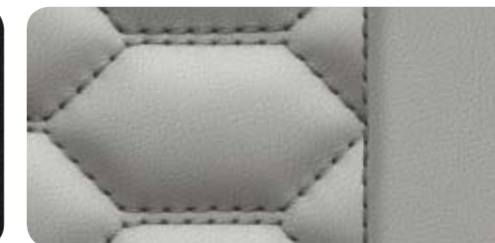

<sup>1</sup> **Cuero Valcona plata Lunar**  
Con grabado de panal de abeja en gris Roca



<sup>1</sup> **Equipamientos de cuero Audi exclusive**  
Color cuero/Alcantara®/costuras/ribetes a elegir <sup>1</sup><sup>2</sup>

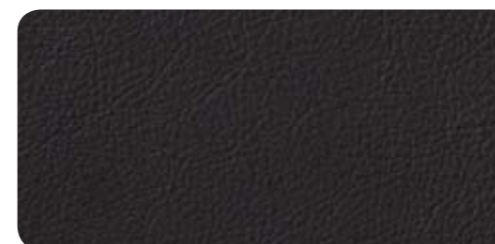

**Cuero Valcona negro**



<sup>2</sup> **Cuero Valcona negro**  
Con grabado de panal de abeja en gris Roca <sup>1</sup>

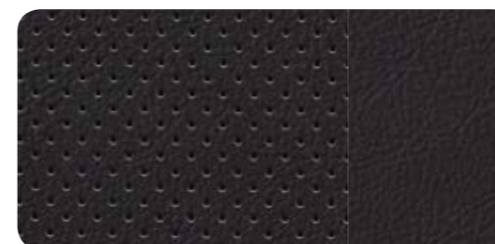

**Cuero Valcona negro microperforado<sup>1</sup>**

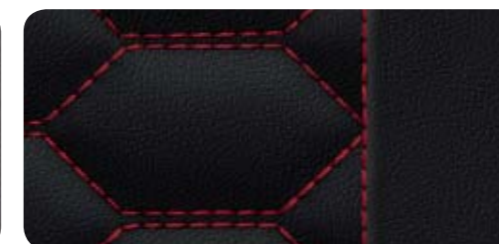

<sup>2</sup> **Cuero Valcona negro**  
Con grabado de panal de abeja en rojo Carmesí Audi exclusive <sup>1</sup>

### | Variantes de asiento

- <sup>1</sup> Asientos deportivos RS delanteros
- <sup>2</sup> Asientos de confort individuales delanteros

<sup>1</sup> Solo disponible en combinación con ventilación de asiento delantero.

Asientos Techo Inserciones decorativas

### | Audi exclusive

### | Tapicería de cuero

#### Combinación Alcantara®/cuero

Disponible para los asientos deportivos RS delanteros: franjas centrales de los asientos e inserciones decorativas en el revestimiento de las puertas en Alcantara®; resaltes laterales del asiento, reposacabezas, apoyabrazos central delantero y parte inferior de la consola central de cuero; franjas centrales de los asientos delanteros y de los asientos traseros exteriores con grabado de rombos; emblema RS 6 en el respaldo de los asientos delanteros.

#### Equipamiento de cuero Valcona con grabado en forma de panal de abeja

Disponible para los asientos deportivos RS delanteros: tapizados de los asientos, reposacabezas, inserciones decorativas en el revestimiento de las puertas, apoyabrazos central delantero y parte inferior de la consola central de cuero; franjas centrales de los asientos delanteros y de los asientos traseros exteriores con grabado de panal de abeja; emblema RS 6 en el respaldo de los asientos delanteros.

#### Cuero Valcona microperforado

Disponible para los asientos de confort delanteros con función de memoria y ventilación de asiento delantera: tapizados de los asientos, reposacabezas, inserciones decorativas en el revestimiento de las puertas, apoyabrazos central delantero y parte inferior de la consola central de cuero; franjas centrales de los asientos delanteros y de ambos asientos traseros exteriores microperforado.

#### Paquete de cuero Valcona Audi exclusive (Paquete 1)

Disponible para los asientos de confort delanteros con función de memoria: tapizados de los asientos, reposacabezas, inserciones decorativas en el revestimiento de las puertas, apoyabrazos central delantero y parte inferior de la consola central de cuero; emblema RS 6 en el respaldo de los asientos delanteros. Los colores del cuero y de las costuras decorativas pueden elegirse libremente de la gama de colores Audi exclusive.

#### Paquete de cuero Valcona Audi exclusive (Paquete 2)

Disponible para los asientos de confort delanteros con función de memoria, adicionalmente al Paquete 1: están tapizados de cuero el apoyabrazos en el revestimientos de las puertas y la cubierta de los respaldos, mientras que los accesorios del asiento están armonizados con el color del cuero. Los colores del cuero y de las costuras decorativas pueden elegirse libremente de la gama de colores Audi exclusive.

#### Ribetes para asientos de confort delanteros Audi exclusive

Los colores de los ribetes pueden elegirse libremente de la gama de colores Audi exclusive. Solo disponible en combinación con un Paquete de cuero (Paquete 1 o 2) de cuero Valcona Audi exclusive.

#### Paquete de cuero en combinación de Alcantara®/cuero Audi exclusive (Paquete 1)

Disponible para los asientos deportivos RS delanteros: resaltes laterales del asiento, reposacabezas, apoyabrazos central delantero y parte inferior de la consola central de cuero, franjas centrales de los asientos delanteros y de los asientos traseros exteriores con grabado de rombos e inserciones decorativas en el revestimiento de las puertas en Alcantara®; emblema RS 6 en el respaldo de los asientos delanteros. Los colores del cuero, de la Alcantara® y de las costuras decorativas pueden elegirse libremente de la gama de colores Audi exclusive.

#### Paquete de cuero Valcona con grabado de panal de abeja Audi exclusive (Paquete 1)

Disponible para los asientos deportivos RS delanteros: tapizados de los asientos, reposacabezas, inserciones decorativas en el revestimiento de las puertas, apoyabrazos central delantero y parte inferior de la consola central de cuero, franjas centrales de los asientos delanteros y de los asientos traseros exteriores con grabado de panal de abeja; emblema RS 6 en el respaldo de los asientos delanteros. Los colores del cuero y de las costuras decorativas pueden elegirse libremente de la gama de colores Audi exclusive.

#### Paquete de cuero Valcona con grabado de panal de abeja Audi exclusive (Paquete 2)

Disponible para los asientos deportivos RS delanteros, adicionalmente al Paquete 1: están tapizados de cuero el apoyabrazos en el revestimientos de las puertas y la cubierta de los respaldos, mientras que los accesorios del asiento están armonizados con el color del cuero. Los colores del cuero y de las costuras decorativas pueden elegirse libremente de la gama de colores Audi exclusive.

### | Paquetes de cuero

#### Apoyabrazos en el revestimiento de las puertas tapizados de cuero

Con costuras en color de contraste en gris Roca en el cuero Valcona con grabado de panal de abeja en gris Roca.

##### Tapa del airbag en el volante tapizada de cuero

Disponible para volante multifunción deportivo RS de cuero y volante multifunción deportivo de cuero calefactable: de cuero negro.

#### Paquete de cuero Audi exclusive con tapa del airbag incluida

Apoyabrazos en el revestimientos de las puertas, parte inferior de la consola central y tapa del airbag en el volante tapizados de cuero; los colores del cuero y de las costuras decorativas pueden elegirse libremente de la gama de colores Audi exclusive. En combinación con el volante multifunción deportivo RS de cuero, achatado en su parte inferior, sin tapa del airbag tapizada de cuero.

#### Paquete de cuero ampliado Audi exclusive

Parte inferior del cuadro de instrumentos, incluida la guantera y el compartimento en el lado del conductor, apoyabrazos en el revestimientos de las puertas, consola central y parte inferior de la consola central de cuero. Los colores del cuero y de las costuras decorativas pueden elegirse libremente de la gama de colores Audi exclusive; tapa del airbag en el volante tapizada de cuero negro; en combinación con el volante multifunción deportivo RS de cuero, achatado en su parte inferior, sin tapa del airbag tapizada de cuero.

#### Bandas de los asientos tapizadas de cuero Audi exclusive

Para asientos de confort delanteros con función de memoria y asientos deportivos RS delanteros, de ajuste eléctrico: bandas laterales del asiento así como bandas delanteras (asientos de confort delanteros) o bandas del apoyo para muslos extraíble (asientos deportivos RS delanteros) de cuero Napa fina; bandas laterales del asiento con costuras; interruptor y asidero para el ajuste del asiento en negro (no tapizado de cuero). Los colores del cuero y las costuras pueden elegirse entre la oferta de colores de Audi exclusive.

### | Asientos de confort

#### Asientos delanteros de ajuste eléctrico, incluye función de memoria para el asiento del conductor

Con ajuste eléctrico para altura y posición longitudinal del asiento, inclinación del asiento y el respaldo y para el apoyo lumbar eléctrico de cuatro posiciones; almacenamiento de dos memorias para el asiento del conductor de ajuste eléctrico, la posición del volante y los retrovisores exteriores.

#### Calefacción de asientos delantera

Para centros de asientos y de respaldos, así como para los laterales de los asientos; para el asiento del conductor y del acompañante regulables individualmente en varios niveles.

##### Calefacción de asientos delantera y trasera

Las mismas funciones que la calefacción de asientos delantera; además, para los asientos traseros exteriores, graduable individualmente en varios niveles.

#### Ventilación de asientos delantera

Mediante el aire aspirado, proporciona un agradable clima de asiento incluso con temperaturas exteriores elevadas; ventilación en la franja central de los asientos y del respaldo y en el apoyo para muslos de los asientos del conductor y acompañante (graduable en 3 niveles); protección contra enfriamiento excesivo mediante la activación automática de la calefacción de asientos. Con ventilación de asiento delantera, el cuero de los asientos delanteros y traseros exteriores es microperforado.

#### Función de masaje delantera

Masaje de la musculatura de conductor y acompañante mediante 10 cojines neumáticos; 5 programas distintos (olas, percusiones, estiramiento, lumbar, hombros) de 5 intensidades que se ajustan mediante el pulsador multifunción del asiento o el MMI®; indicación en la pantalla del MMI®.

### | Asientos traseros

#### Asientos deportivos RS en la parte trasera

Dos asientos individuales en la parte trasera con laterales resaltados y reposacabezas integrado; de estética igual a los asientos delanteros; respaldos abatibles total o parcialmente en la proporción 40 : 60, con desbloqueo del respaldo en el maletero; incluye apoyabrazos central abatible con compartimento integrado.

#### Banqueta trasera de 3 asientos

De estética igual a los asientos delanteros; 3 reposacabezas traseros en forma de L, regulables en altura manualmente; respaldo de la banqueta abatible total o parcialmente en la proporción 40 : 60, con desbloqueo del respaldo en el maletero; incluye apoyabrazos central abatible con compartimento y dos posavasos.

### | Revestimiento del techo

#### Revestimiento interior del techo de tela

En función del color del habitáculo elegido, en negro o plata Lunar.

#### Revestimiento interior del techo de Alcantara® negro

Revestimiento interior del techo, revestimiento superior de las columnas y parasoles de Alcantara® negro, costuras en negro.

#### Revestimiento interior del techo Audi exclusive de Alcantara® negro con costuras en color de contraste

Revestimiento interior del techo, revestimiento superior de las columnas y parasoles de Alcantara® negro. El color de las costuras puede elegirse libremente entre la oferta de colores Audi exclusive.



## Vivir la fascinación. Hasta el más mínimo detalle.

Con las exclusivas inserciones decorativas de Audi subrayará el ambiente deportivo de su vehículo. A primera vista. Déjese inspirar por la nobleza de la fibra de carbono, el aluminio, el lacado brillante negro o la madera para el salpicadero, la consola central y el revestimiento de las puertas. De primera calidad, elaboradas con precisión e incorporadas armoniosamente en el interior.

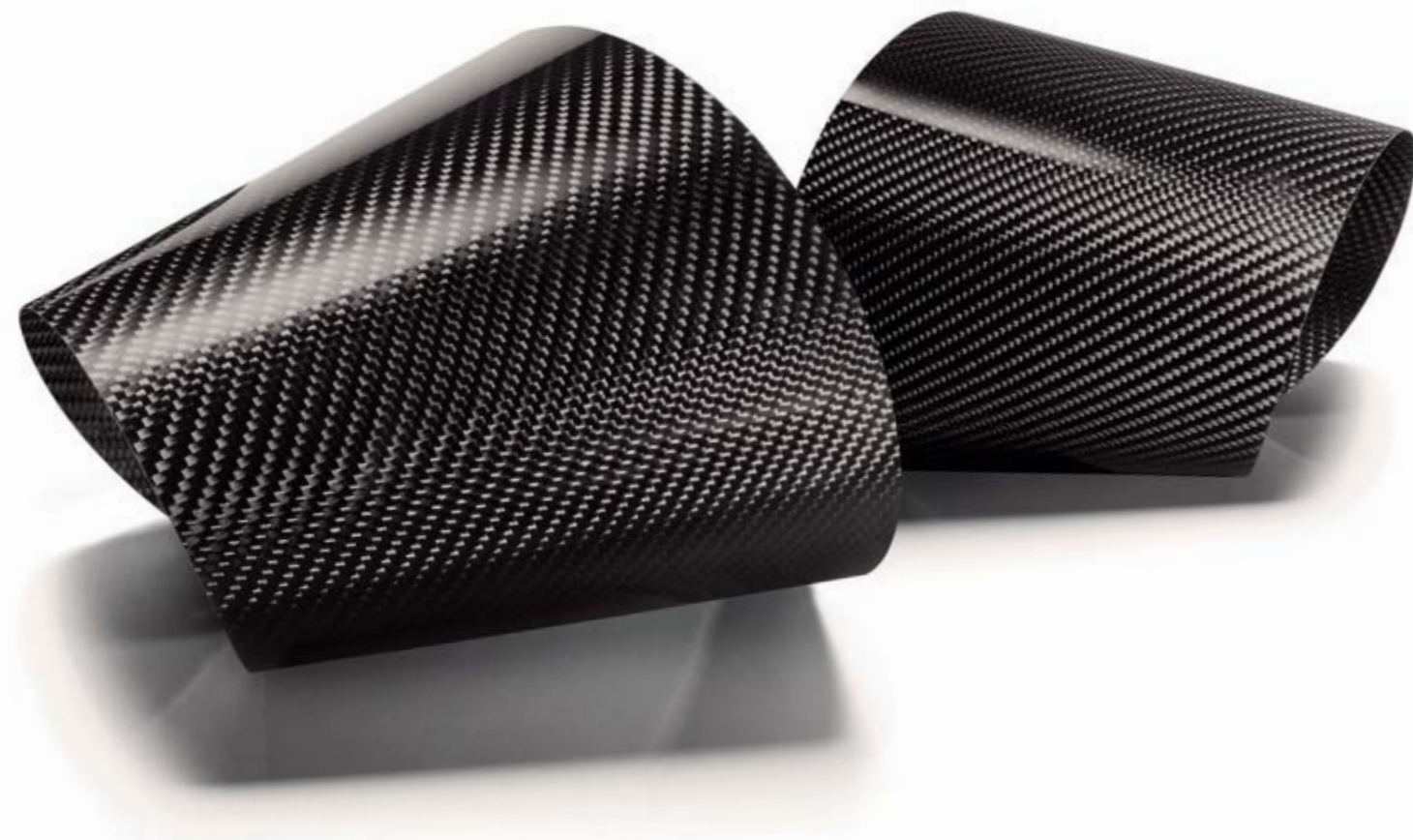

### | Inserciones decorativas



#### Fibra de carbono

Inserción decorativa con rebordes en el revestimiento de las puertas y la consola central en óptica de aluminio



#### Aluminio Race

Inserción decorativa con rebordes en el revestimiento de las puertas y la consola central en óptica de aluminio



#### Lacado brillante negro

Inserción decorativa con rebordes en el revestimiento de las puertas y la consola central en óptica de aluminio



#### Aluminio mate cepillado

Inserción decorativa con rebordes en el revestimiento de las puertas y la consola central en óptica de aluminio

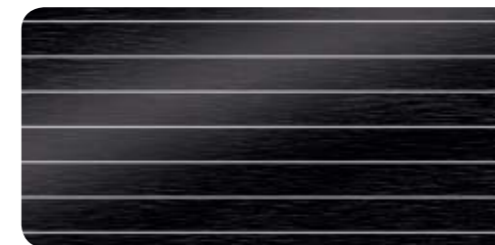

#### Aluminio/madera de Beaufort negro

Inserción decorativa con rebordes en el revestimiento de las puertas y la consola central en óptica de aluminio



#### Inserciones decorativas de madera Audi exclusive

Inserción decorativa con rebordes en el revestimiento de las puertas y la consola central en óptica de aluminio

#### Inserciones decorativas de madera Audi exclusive

Disponibles en madera de roble veteada Nougat, roble sepia, mirto veteado marrón Nuez moscada, Vavona bronce, Modrone oro, Tamo marrón oscuro natural

|   |
|---|
| <p><b>  Paquetes de equipamiento</b></p>  |
| <p><b>Paquete Dynamic</b></p> Consta de: <ul style="list-style-type: none"><li>Dirección dinámica</li> <li>Suspensión deportiva RS plus con Dynamic Ride Control (DRC)</li> <li>Regulación electrónica de la velocidad máxima a 280 km/h</li> <li>Faros Audi Matrix LED</li></ul> |

|  |
|--|
| <p><b>Paquete Dynamic plus</b></p> Consta de: <ul style="list-style-type: none"><li>Frenos cerámicos</li> <li>Dirección dinámica</li> <li>Suspensión deportiva RS plus con Dynamic Ride Control (DRC)</li> <li>Regulación electrónica de la velocidad máxima 305 km/h</li> <li>Faros Audi Matrix LED</li></ul> |
|--|

|  |
|--|
| <p><b>  Iluminación</b></p>  |
| <p><b>Faros LED</b></p> Proporcionan una iluminación de la calzada precisa y muy parecida a la luz diurna; combina luz de cruce, largas, marcha diurna, de autopista, intermitente y de giro estática, así como la luz para todo tipo de tiempo en tecnología LED; incluye sistema lavafaros; luz de autopista con alcance ampliado automáticamente a partir de una velocidad de unos 110 km/h; luz para todo tipo de tiempo a fin de disminuir el efecto deslumbrador que nota el conductor en caso de malas condiciones de visibilidad; impactante disposición de luces en diseño diurno y nocturno, de bajo consumo de energía y alta duración. |

|  |
|--|
| <p><b>Faros Audi Matrix LED</b></p> Esta innovadora tecnología combina un sistema de cámaras con diodos de luz LED y un diseño preciso para conseguir una distribución de luz altamente adaptativa. Los automóviles que circulan por delante y en sentido contrario no son deslumbrados, pero las zonas entre los automóviles y en los laterales siguen completamente iluminadas. El conductor experimenta una adaptación dinámica de la iluminación frontal y un alcance de la visibilidad claramente superior. La diferenciación entre luz de cruce y luz de carretera convencional ya prácticamente no existe. Las ya conocidas funciones de confort como luz estática de cambio de dirección, luz para todo tipo de climatologías, luz de cruces, modo de viaje con asistencia mediante GPS para cambio entre conducción a la derecha e izquierda y distribución de la luz de autopista están integrados en tecnología LED. Los LED de los faros Audi Matrix LED también se encargan de la función de la luz de curvas dinámica. Con la asistencia al automóvil basada en los datos de navegación, reacciona poco antes del giro del volante. La luz de marcación coopera con el asistente de visión nocturna opcional. Para marcar los peatones reconocidos, los LED emiten 3 parpadeos con breves intervalos y así resaltan claramente a los peatones de su entorno. Impactantes diseños de luz de marcha diurna LED y los intermitentes dinámicos de los faros y luces traseras. Incluye sistema lavafaros. |
|--|

|  |
|--|
| <p><b>Luces traseras de tecnología LED con intermitentes dinámicos</b></p> Luces de freno, pilotos traseros, luces traseras antiniebla, intermitentes, luces de marcha atrás y del portama-trículas en tecnología LED con mínimo consumo de energía; tercera luz de freno elevada integrada en el alerón del canto del techo RS; con secuencia de intermitencia dinámica y muy perceptible: una franja de LED se divide en fragmentos que se encienden uno tras otro al compás de pocas milésimas de segundo, y al parpadear se dirigen siempre hacia la parte exterior de la curva descrita. El parpadeo envía pues al entorno una señal clara. |
|--|

|   |
|---|
| <p><b>Asistente de luces largas</b></p> Detecta automáticamente, dentro de los límites del sistema, los faros de los vehículos que circulan en sentido contrario, las luces traseras de los demás vehículos de su mismo sentido y la iluminación en las poblaciones. En función de la situación del tráfico, se encienden o se apagan automáticamente las luces de carretera. |
|---|

|  |
|--|
| <p><b>Iluminación ambiental</b></p> Incluye compartimento para gafas integrado en el módulo del techo; La iluminación ambiental se configura a través del MMI®. <ul style="list-style-type: none"><li>Con desconexión retardada e interruptores de contacto en todas las puertas</li> <li>Guantera iluminada</li> <li>Maletero iluminado</li></ul> |
|--|

|   |
|---|
| <ul style="list-style-type: none"><li>Iluminación de entorno en la tapa del maletero</li> <li>Reflectores activos en las puertas de tecnología LED</li> <li>Iluminación de entorno en la parte inferior de los tiradores de las puertas e iluminación del hueco de los tiradores</li> <li>Molduras de entrada delanteras y traseras iluminadas</li> <li>Dos luces de lectura delante y dos detrás</li> <li>Iluminación de los compartimentos de las puertas, pulsadores en el interior de las puertas, espejos de cortesía y zona de los pies</li> <li>Luz ambiental para la consola central y las superficies interiores de las puertas para mejorar la orientación espacial</li></ul> |
|---|

|   |
|---|
| <p><b>  Diseño exterior</b></p>   |
| <p><b>Emblema del modelo</b></p> Emblema RS 6 en la parrilla del radiador y sobre la tapa del maletero. |

|  |
|--|
| <p><b>Parilla Singleframe</b></p> Parrilla del radiador con rejilla en negro brillante y marco embellecedor de una pieza en óptica de aluminio mate. |
|--|

|   |
|---|
| <p><b>Parachoques RS</b></p> De diseño deportivo y dinámico; delantero con entradas de aire de grandes dimensiones y solapas laterales en negro brillante, así como alerón delantero en óptica de aluminio mate, detrás con difusor en negro brillante. |
|---|

|   |
|---|
| <p><b>Ampliación de los pasos de rueda</b></p> Delantera y trasera. |
|---|

|   |
|---|
| <p><b>Ampliación de umbrales</b></p> Pintados en el color de la carrocería. |
|---|

|  |
|--|
| <p><b>Perfiles embellecedores</b></p> Molduras de las ventanillas en acabado de aluminio mate, revestimiento de la columna B y moldura triangular en la puerta trasera en negro brillante. |
|--|

|   |
|---|
| <p><b>Barras longitudinales en el techo en óptica de aluminio mate</b></p> Para el transporte, de forma estable y aerodinámica. |
|---|

|  |
|--|
| <p><b>Alerón en el canto del techo RS</b></p> En la tapa del maletero, pintado en el color de la carrocería. |
|--|

|   |
|---|
| <p><b>Tapa del motor con aplicaciones de fibra de carbono</b></p> Inserciones laterales de la tapa de diseño del motor de fibra de carbono. |
|---|

|  |
|--|
| <p><b>Paquetes de equipamiento</b></p> |
| <p><b>Iluminación</b></p>              |
| <p><b>Diseño</b></p>                   |
| <p><b>Volantes/mandos</b></p>          |
| <p><b>Confort</b></p>                  |
| <p><b>Infotainment</b></p>             |
| <p><b>Sistemas de asistencia</b></p>   |
| <p><b>Técnica/Seguridad</b></p>        |
| <p><b>Extensión de garantía</b></p>    |

|  |
|--|
| <p><b>  Diseño de interior</b></p>   |
| <p><b>Óptica de aluminio en el interior</b></p> En los interruptores de la luz, ajuste del retrovisor, elevalunas, climatizador, botón a presión giratorio del MMI® incluidos botones de mando del MMI®, salidas de aire y pomo de la palanca de cambio. |

|  |
|--|
| <p><b>Alfombrillas Audi exclusive con emblema RS 6</b></p> En negro, con guarnición de las alfombrillas delanteras; ribetes y costuras decorativas de color negro. |
|--|

|   |
|---|
| <p><b>Alfombrillas Audi exclusive con emblema RS 6 y ribete de cuero coloreado</b></p> En negro, con guarnición de las alfombrillas delanteras. El color de los ribetes puede elegirse libremente de la gama de colores Audi exclusive. |
|---|

|  |
|--|
| <p><b>Alfombrillas Audi exclusive</b></p> Los colores de las alfombrillas y de los ribetes pueden escogerse libremente de la gama de colores Audi exclusive. |
|--|

|   |
|---|
| <p><b>Moqueta y alfombrillas Audi exclusive</b></p> Los colores de la moqueta, de las alfombrillas y de los ribetes pueden escogerse libremente de la gama de colores Audi exclusive. |
|---|

|  |
|--|
| <p><b>Molduras de entrada</b></p> Con inserción decorativa de aluminio y emblema RS 6 iluminada. |
|--|

|  |
|--|
| <p><b>  Volantes/Mandos</b></p>  |
| <p><b>Volante multifunción deportivo RS de cuero con diseño de 3 radios, achatado en su parte inferior</b></p> Con levas de cambio en acabado de aluminio y emblema RS 6, airbag de gran tamaño (fullsize), tapizado de cuero microperforado con costuras decorativas gris Roca; regulable en altura y profundidad; para el manejo de los equipamientos de infotainment disponibles. |

|   |
|---|
| <p><b>Volante multifunción deportivo de cuero con diseño de 3 radios, calefactable</b></p> Con levas de cambio, airbag de gran tamaño (fullsize), tapizado de cuero; regulable en altura y profundidad; para el manejo de los equipamientos de infotainment disponibles, con aro del volante calefactable; sin emblema. |
|---|

|  |
|--|
| <p><b>Ajuste eléctrico del volante</b></p> Regulable en altura y profundidad, con sistema de entrada y salida automáticas. |
|--|

|   |
|---|
| <p><b>Pomo de la palanca de cambio RS de cuero microperforado</b></p> Con emblema RS y aro embellecedor en acabado de aluminio; fuelle de la palanca selectora de cuero con costuras decorativas en color de contraste gris Roca. |
|---|

|  |
|--|
| <p><b>Mandos personalizados de cuero Audi exclusive</b></p> Están tapizados de cuero disponible en todos los colores Audi exclusive el aro del volante, el pomo y el fuelle de la palanca selectora; costuras a elegir individualmente entre los distintos colores Audi exclusive. |
|--|

|  |
|--|
| <p><b>Mandos personalizados con cuero de ante negro Audi exclusive</b></p> Están tapizados de cuero el aro del volante y el pomo de la palanca selectora de cuero de ante negro; costuras a elegir individualmente entre los distintos colores Audi exclusive. |
|--|

## Equipamiento

|   |
|---|
| <p><b>  Retrovisores</b></p>  |
| <p><b>Retrovisores exteriores con intermitente LED integrados</b></p> Orientables, calefactables y escamoteables eléctricamente, antideslumbrantes automáticos, con función de memoria, incluye función de orientación automática hacia el bordillo para el retrovisor en el lado del acompañante |

|   |
|---|
| <p><b>Carcasas de los retrovisores exteriores</b></p> |
|---|

A elegir:

|   |
|---|
| <p><b>En óptica de aluminio mate.</b></p> |
|---|

|  |
|--|
| <p><b>Pintadas en el color de la carrocería.</b></p> |
|--|

|                                   |
|-----------------------------------|
| <p><b>En negro brillante.</b></p> |
|-----------------------------------|

|                                    |
|------------------------------------|
| <p><b>En fibra de carbono.</b></p> |
|------------------------------------|

### | Sistemas de techo

**Techo panorámico eléctrico de cristal**

De dos piezas, accionamiento eléctrico para abatir y abrir el elemento de cristal delantero, pieza de cristal tintado; incluye una cortinilla enrollable eléctrica para los pasajeros delanteros y traseros, cierre/apertura de confort desde el exterior mediante la llave del vehículo; crea un agradable y luminoso ambiente en el habitáculo; mejora el clima del habitáculo mediante una aireación eficiente.

### | Lunas

**Cristales antitérmicos**

Tintados en verde; parabrisas de cristal laminado; luneta trasera calefactable, con temporizador.

### Cristales tintados oscuros (lunas Privacy)

Luneta trasera, cristales puertas traseras y cristales laterales traseros tintados oscuros.

### Cristales aislantes/insonorizantes dobles

2 cristales unidos mediante una lámina de plástico; mejor amortiguación de los ruidos exteriores y protección antirrobo; con capa antirreflectante adicional que evita el calentamiento del habitáculo; parabrisas con ventanilla para dispositivos de telepeaje.

### Cristales aislantes/insonorizantes dobles delante y cristales tintados oscuros detrás (cristales Privacy)

Parabrisas y ventanillas delanteras de cristal insonorizante doble/aislantes; luneta trasera, ventanillas de las puertas traseras y cristales laterales traseros tintados oscuros; parabrisas con ventanilla para dispositivos de telepeaje.

### Cortinilla enrollable

Para la luneta trasera y las ventanillas de las puertas traseras.

### | Climatización

**Climatizador automático de confort de 4 zonas**

- Con ventilación indirecta y regulación en función de la posición del sol
- Regula electrónicamente la temperatura, el caudal y la distribución del aire
- Sensor de humedad
- Filtro combinado/antipolvo fino
- Regulación automática de la circulación del aire mediante sensor de calidad de aire
- Aprovechamiento del calor residual
- Regulación independiente de la temperatura en la zona de los pies
- Guantera ventilada
- Mandos del climatizador delantero con indicación digital
- Selección de temperatura y distribución del aire de modo independiente para conductor y acompañante
- Ventilación del fondo desde la consola central
- Salidas de aire en las columnas B
- Mandos adicionales del climatizador con indicación digital para la climatización del fondo con regulación independiente a derecha e izquierda para temperatura, ventilador y distribución del aire (Las funciones del fondo también se pueden regular desde los mandos del climatizador delanteros)
- 3 tipos de climatización a elegir: suave, medio, intenso
- Identificador de llave

### | Sistemas de cierre

**Llave de confort**

Las puertas y la tapa del maletero pueden abrirse y cerrarse sin necesidad de accionar la llave a distancia.

Al tocar las manecillas de las puertas o al accionar el tirador de la tapa del maletero, éstas se desbloquean automáticamente.

### Tapa del maletero de apertura y cierre eléctricos

Se abre con el botón en la llave del vehículo, el botón en el revestimiento de la puerta del conductor, la tecla Soft-touch en el hueco del tirador de la tapa del maletero o mediante un gesto del pie (movimiento de patada) en combinación con la llave de confort con desbloqueo del maletero controlado por sensor; se cierra con el botón en el interior de la tapa del maletero, el botón en la revestimiento de la puerta del conductor o mediante la llave de confort (presión continua); incluye cierre asistido y ángulo de apertura programable de la tapa del maletero, así como cubierta de la zona de carga de apertura y cierre eléctricos (además de accionarse manualmente).

### Llave de confort con desbloqueo del maletero con apertura por control gestual

Sistema de autorización de acceso: simplemente llevando la llave encima; el bloqueo y desbloqueo del vehículo se activa desde fuera mediante un sensor en las cuatro manecillas de las puertas. Al detectar el gesto correspondiente con el pie (movimiento de patada), un sensor en el parachoques trasero inicia la búsqueda de la llave de confort en la zona de la zaga. En caso de detectarse la llave, se produce la apertura de la tapa del maletero. Facilita en gran medida la carga del maletero.

**Cierre asistido en las puertas**

Si la puerta no ha encajado completamente en la cerradura, tira de ella hasta cerrarla.

### Mando a distancia universal (HomeLink)

Mando a distancia programable, pulsadores integrados en el módulo de techo interior delantero; puede utilizarse para abrir la mayoría de puertas de garaje y otras puertas exteriores; con posibilidad de controlar los sistemas de seguridad e iluminación; con ayuda de programación paso a paso mediante el MMI®, identificación de códigos guiada y asistente de configuración mediante la información adecuada del libro de a bordo en pantalla, facilidad de manejo gracias a la interconexión altamente integrada con el MMI®. (Hallará la información sobre los emisores manuales compatibles en su Concesionario Oficial Audi o en www.eurohomelink.com.).

### Sistema de alarma antirrobo

Con protección antirremolcado mediante sensor del ángulo de inclinación (desconectable); incluye vigilancia del habitáculo desconectable; bocina independiente de la tensión de a bordo para la vigilancia de las puertas, del compartimiento del motor y del maletero.

### Preinstalación para el asistente de localización

Preinstalación para la conexión de un asistente de localización (disponible en Accesorios Originales Audi), que permite localizar fácilmente el automóvil sustraído.

### | Almacenaje/Transporte

**Compartimentos**

Compartimentos en el revestimiento de las puertas delanteras y traseras, incluye portabotellas, red portaobjetos en el dorso de los respaldos de los asientos delanteros, compartimentos bajo los asientos delanteros y en la consola central, y una toma de corriente de 12 V.

### Paquete portaobjetos

Red para el maletero para fijar a las armellas de amarre en el piso del maletero, toma de corriente de 12 V adicional en el compartimento posterior.

### Maletero

De gran volumen con gran amplitud de carga; incluye red lateral y toma de corriente de 12 V en el lado derecho del maletero, así como cintas de fijación en el lado izquierdo del maletero; con perfil embellecedor en acabado de aluminio en la transición entre el parachoques y la apertura del maletero.

### Dispositivo de carga

Para transportar cómodamente objetos largos; incluye apoyabrazos central trasero abatible con compartimento y 2 posavasos.

### Apertura de carga con bolsa para esquís/snowboards extraíble

Con las mismas funciones que el dispositivo de carga, pero además con bolsa extraíble, se fija mediante cintas de sujeción, para transportar de forma práctica los objetos largos, por ejemplo, hasta 4 pares de esquís o 2 snowboards.

### Sistema de raíles

En el maletero, incluye 4 armellas de amarre posicionables individualmente en el sistema de raíles, para la fijación de los objetos.

### Paquetes de equipamiento

### Iluminación

### Diseño

### Volantes/mandos

### Confort

### Infotainment

### Sistemas de asistencia

### Técnica/Seguridad

### Extensión de garantía

### MMI®/navegación/cuadro de instrumentos

**Cuadro de instrumenos RS**

Con esferas negras, manecillas rojas, cuadrantes blancos, emblema RS en el cuentarrevoluciones y dinámico régimen de marcha de las manecillas.

### Sistema de información al conductor con pantalla a color

Con pantalla a color de 7 pulgadas TFT de alta resolución en el campo de visión directo del conductor. Indica la información del sistema MMI®, los sistemas Infotainment, así como de los sistemas de asistencia al conductor; indicaciones del ordenador de a bordo con memoria a corto y largo plazo, indicación digital de la velocidad, marcha, temperatura exterior y controles de las puertas y la tapa del maletero; menú RS con indicadores de cambio, presión de carga y temperatura del aceite así como cronómetro. Se controla a través de un volante multifunción deportivo de cuero RS; incluye recomendación de pausa que, cuando detecta algún indicio, informa al conductor de que está empezando a distraerse; esta advertencia se efectúa mediante un aviso en el sistema de información del conductor y una señal acústica.

### Head-up display

Cuando se le solicita, proyecta en el parabrisas, en el campo de visión directo del conductor, información importante para la conducción procedente de los sistemas de asistencia, la navegación o el menú RS, así como indicaciones de emergencia. Regulable en altura, el Head-up display permite disponer de indicaciones bien contrastadas en varios colores sin necesidad de desviar demasiado la vista. Se activa mediante un pulsador situado junto al interruptor de luz.

### Equipamiento

### Paquetes de equipamiento

### Iluminación

### Diseño

### Volantes/mandos

### Confort

### Infotainment

### Sistemas de asistencia

### Técnica/Seguridad

### Extensión de garantía

**MMI® Navegación plus con MMI® touch**

- Sistema de navegación<sup>1</sup> con actualización de mapas incluida<sup>2</sup>
- Pantalla a color de 8 pulgadas de alta resolución desplegable automáticamente
- Mapas en 3D con indicación de lugares turísticos y ciudades
- Información de ruta detallada: visualización de mapas, elección entre rutas alternativas, búsqueda de puntos de interés, entre muchos otros
- MMI® touch: campo táctil para un manejo rápido e intuitivo, por ejemplo, introducción de destino con reconocimiento de escritura manuscrita, así como desplazamiento libre y zoom en mapas
- Sistema de control por voz
- Acceso a control por voz para smartphone
- Sistema de información al conductor con pantalla a color de 7 pulgadas incluidas indicaciones en el mapa de navegación
- Guía de ruta dinámica hasta el destino con TMCpro (en combinación con Audi connect: informaciones de tráfico en línea<sup>3</sup>)
- Asistencia al conductor basada en los datos de navegación e indicación del límite de velocidad
- Información relativa al país: límites de velocidad, obligación de viñeta, etc. al cruzar la frontera
- Destinos especiales myAudi: para importar listas de puntos de interés (POI) personales al automóvil mediante el portal myAudi, incluido aviso de aproximación opcional
- MMI® radio plus
- Audi sound system
- Memoria flash para almacenar música (10 GB)
- Reproductor de DVD (reproduce MP3, WMA, AAC y MPEG-4) para CD de música y DVD de video, conexión AUX-IN
- 2 lectores de tarjetas SDXC
- Audi music interface para conectar reproductores de medios portátiles mediante interfaz USB (incl. función de carga) o WLAN
- Instalación básica manos libres “Bluetooth” para teléfono móvil con Audiostreaming
- E-mails y SMS en varios idiomas incluida función de reproducción por voz<sup>4</sup>
- Utilización de los servicios basados en Audi connect<sup>5</sup>

<sup>[1]</sup> Datos de navegación para países disponibles en memoria integrada. Obtendrá más información en su Concesionario Oficial Audi.

<sup>[2]</sup> La versión de mapas suministrada puede actualizarse gratuitamente mediante las 5 primeras actualizaciones de navegación que aparecen con frecuencia semestral. Los actuales datos de navegación pueden descargarse en la plataforma myAudi accesible a través de www.audi.com/myAudi, y pueden instalarse en el automóvil mediante tarjeta SD. En combinación con Audi connect, la actualización online puede realizarse en el automóvil. Además, pueden instalarse los nuevos datos de navegación en un Concesionario Oficial Audi, lo que generará unos costes adicionales.

<sup>[3]</sup> El sistema de información de tráfico Audi connect en línea está disponible para muchos países. Obtendrá más información en su Concesionario Oficial Audi.

<sup>[4]</sup> Condición: el teléfono móvil debe disponer de perfil Bluetooth MAP (Message Access Profile). Para mayor información sobre teléfonos móviles compatibles, diríjase a su Servicio Oficial Audi o consulte www.audi.com/bluetooth.

<sup>[5]</sup> Es necesario el equipamiento opcional Audi connect.

## | Entretenimiento

### Receptor de radio digital

Además de las emisoras analógicas, sintoniza las emisoras de radio digitales que emitan en abierto con una mejor calidad de sonido según DAB-Standard, incluye DAB+ y DMB Audio. Indicación de información adicional de acompañamiento del programa (p. ej. intérprete, título, portada) en forma de presentación de diapositivas y otros servicios de datos independientes del programa, como p. ej. boletines meteorológicos, de tráfico y de noticias.

#### Receptor de TV digital

Recepción de los canales de televisión digitales (DVB-T) en abierto (estándar MPEG-2 o MPEG-4 Standard), emisoras de audio DVB-T, teletexto y guía electrónica de programas (EPG). Conexión de fuentes AV-IN externas mediante cable adaptador (disponible en Accesorios Originales Audi). Observación: la recepción de TV depende de la disponibilidad de la red digital local; durante la marcha, no es posible reproducir imágenes de AV o TV.

#### Audi music interface

Para conectar con el automóvil reproductores audiovisuales portátiles?, por ejemplo, un iPod® o un iPhone® de Apple® (música), así como memorias con conector USB y reproductores de MP3 mediante la interficie USB (incluye suministro de corriente/función de carga) o WLAN. El Audi music interface está colocado en la consola central; se maneja mediante el sistema MMI® o un volante multifunción deportivo de cuero RS. Es parte integrante del sistema MMI® de Navegación plus con botón MMI® touch.

#### Reproductor de DVD/CD con cargador

Para 6 DVD o CD; apto por ej. para CD de audio y DVD de vídeo; se encuentra en la guantera protegida contra sacudidas y se maneja mediante el MMI®.

### Audi sound system

10 altavoces, incluye altavoz central en el salpicadero y subwoofer en el hueco de la rueda de repuesto, amplificador de 6 canales altamente eficiente, con una potencia total de 180 W.

#### BOSE® Surround Sound

Impresionante reproducción de Surround Sound 5.1 mediante un amplificador de 12 canales con una potencia total de 472 W, así como 14 altavoces incluidos Centerspeaker y subwoofer; AudioPilot® para regular el volumen en función de los sonidos ambientales; reproducción de bajos potente y precisa, sonido casi real con colorido y ambiente naturales para conseguir una experiencia de audición excelente.

#### Bang & Olufsen® Advanced Surround Sound

Impresionante reproducción de Surround Sound 5.1 mediante 15 altavoces incluidos Centerspeaker y subwoofer, cada uno con su propio amplificador. El eficiente amplificador DSP totalmente digital de 15 canales con 5 fases ICE-Power para bajos y subwoofer tiene una potencia total de más de 1.200 W. Tapas de altavoces de aluminio pulidas y lentes acústicas de elevación automática para que cada detalle del sonido llegue con la máxima fidelidad a todos los asientos; compensación dinámica de los ruidos de marcha. La función Privacy minimiza la emisión de sonido del sistema hacia al exterior y permite, por ejemplo, la discreción en las llamadas telefónicas.

#### Preinstalación para Rear seat entertainment

Consta de precableado y fijaciones para los soportes en los respaldos de los asientos de conductor y acompañante. Las pantallas multimedia traseras o un adaptador iPad® de Apple® están disponibles en Accesorios Originales Audi y son del tipo Plug-and-Play.

## | Comunicación

### Audi connect

Confortable conexión del vehículo a Internet para utilizar Audi connect a través de un módulo de datos integrado con apoyo por 4G. Para las tarjetas SIM hay un lector de tarjetas en la visera del MMI® Navegación plus con botón MMI® touch.

En su modelo están disponibles los siguientes servicios basados en Audi connect:

#### Movilidad y navegación

- Búsqueda de puntos de interés (POI) con control por voz
- Información sobre el tráfico online<sup>4</sup>
- Picturebook Navigation
- Precios de carburante
- Información sobre aparcamientos
- Navegación con servicio de mapas de Google Earth™<sup>5</sup> y Google Street View™<sup>5</sup>
- Actualización de mapas online<sup>6</sup>
- Introducción del destino mediante myAudi o Google Maps™<sup>5</sup>

#### Comunicación

- Punto de acceso Wi-Fi
- Mensajes (SMS)<sup>7, 8</sup>
- Acceso a Twitter®
- Acceso a control por voz para smartphone

#### Infotainment

- Información meteorológica
- Online Media Streaming<sup>9</sup>
- Noticias en línea (individual)
- Información sobre viajes

En combinación con el equipamiento opcional Audi phone box, Audi connect incluye una función de teléfono del automóvil mediante ranura de tarjetas SIM o rSAP-Profile.

El uso de los servicios basados en Audi connect solamente es posible con el equipamiento opcional Audi connect. Además, usted necesitará una tarjeta SIM con opción de datos para utilizar la red 4G. Los servicios solamente están disponibles mediante un contrato de telefonía móvil ya existente o independiente y solamente dentro de la cobertura de la red de móvil. Recibir bloques de datos a través de Internet puede generar costes adicionales, en función de la tarifa de móvil y especialmente si se utiliza desde el extranjero. Debido al elevado volumen de datos, se recomienda encarecidamente un contrato de telefonía con tarifa plana para datos.

La disponibilidad de los servicios basados en Audi connect depende de cada país. Los servicios estarán disponibles como mínimo durante un año a partir de la entrega del vehículo. Transcurridos 24 meses, se prolonga por una sola vez gratuitamente la vigencia de los servicios basados en Audi connect durante 12 meses más. Si no desea tal prolongación gratuita, comuníquelo por escrito a la dirección siguiente:

AUDI AG
Kundenbetreuung Deutschland
D-85045 Ingolstadt
E-Mail: kundenbetreuung@audi.de
Tel.: +49 (0) 800-2834 7378423

El servicio City Events, la información sobre autobuses, trenes y vuelos, así como, dado el caso, otros servicios, están a disposición del cliente durante 12 meses. Su concesionario Audi le informará sobre las posibilidades de prolongar los servicios basados en Audi connect. Según el modelo de automóvil, Audi connect permite acceder a los servicios Google y Twitter®. No puede garantizarse que la disponibilidad de estos servicios sea continua, ya que esta es responsabilidad de Google y Twitter® respectivamente.

Encontrará más información sobre Audi connect en www.audi.com/connect y en su Servicio Oficial Audi. Sobre las condiciones tarifarias, consulte a su proveedor de telefonía móvil.

Paquetes de equipamiento
Iluminación
Diseño
Volantes/mandos
Confort
Infotainment
Sistemas de asistencia
Técnica/Seguridad
Extensión de garantía

## | Sistemas de asistencia

### Aplicación Audi MMI® connect

La aplicación Audi MMI® connect disponible para algunos smartphones asiste los siguientes servicios de Audi connect:

- Audi music stream
- Búsqueda de puntos de interés (POI)
- Introducción del destino
- Información sobre el tráfico online<sup>4</sup>

#### Instalación básica manos libres “Bluetooth”

Permite hablar libremente en el automóvil mediante micrófono y —dependiendo de la compatibilidad del teléfono móvil— Bluetooth-Audiostreaming. Los teléfonos móviles que dispongan de Bluetooth pueden conectarse al automóvil mediante esta interfaz. Forma parte del MMI® Navegación plus con botón MMI® touch.

#### Audi phone box®

Telefonee en el vehículo con una mejor calidad de recepción colocando el teléfono móvil en el compartimento universal para móviles que se encuentra en el apoyabrazos central delantero; mediante Bluetooth pueden conectarse dos teléfonos móviles<sup>10</sup> ; dispositivo manos libres y control por voz (teléfono); baja radiación SAR en el interior del vehículo gracias a la conexión con la antena del automóvil. Se usa a través del MMI® o un volante multifunción deportivo de cuero RS. Posibilidad de carga mediante conexión USB

En combinación con Audi connect, la Audi phone box dispone de una función autoteléfono mediante ranura de tarjeta SIM o perfil rSAP.

### Asistente de arranque en pendiente (Audi hold assist)<sup>11</sup>

Mantiene firme el vehículo después de las paradas al circular por carretera en las cuestas habituales en subida o en bajada, incluso durante un tiempo ilimitado. El sistema se activa pulsando un botón y permite al conductor arrancar cómodamente.

#### Audi parking system plus<sup>11</sup>

Ayuda a aparcар y hacer maniobras, hacia adelante y hacia atrás, mediante señales acústicas y ópticas. Indicaciones en la pantalla del MMI®; medición por sensores de ultrasonidos, integrados discretamente en el parachoques. Se activa al conectar la marcha atrás o pulsando el botón situado en la consola central.

#### Audi park assist<sup>11</sup>

Mediante medición por sensores de ultrasonidos, busca las plazas de aparcamiento adecuadas a lo largo de la calzada y asiste al aparcар y desaparcar completando el funcionamiento de guiado casi automáticamente para las plazas de aparcamiento transversales, calcula el recorrido de entrada ideal, y para las plazas de aparcamiento longitudinales, los recorridos de entrada y salida ideales. El conductor debe dar gas, frenar y supervisar las maniobras de aparcamiento. La indicación del entorno registra y avisa, en función del ángulo del volante, ante la presencia de obstáculos laterales. Se activa mediante un botón situado en la consola central.

#### Cámara trasera<sup>11</sup>

Representación de la zona posterior al vehículo en la pantalla del MMI®, con modos de indicación dinámicos para el carril calculado en función del ángulo del volante; líneas de guía y ayuda y representación de los puntos de giro en maniobras de aparcamiento largas; cámara de marcha atrás discretamente integrada en el tirador de la tapa del maletero. Se activa al conectar la marcha atrás o pulsando el botón que se encuentra en la consola central.

### Cámaras de entorno<sup>11</sup>

Para salir de un modo seguro de aparcamientos estrechos. Pueden elegirse distintas representaciones entorno al vehículo en la pantalla del MMI®, hasta un plano cenital virtual. El conductor puede elegir entre distintas representaciones en la pantalla del MMI®: imagen de marcha atrás; imagen de la cámara frontal; imagen lateral delantera y trasera así como vista de pájaro. Incluye el entorno de la cámara trasera; se activa al conectar la marcha atrás o mediante un botón situado en la consola central.

#### Audi pre sense basic<sup>11</sup>

Activa automáticamente, en caso necesario, las medidas oportunas para la protección preventiva de los pasajeros. Entre ellos: estiramiento de los cinturones, activación de los intermitentes de emergencia y cierre de las ventanas y –en caso de que se haya pedido– del techo de cristal. Mediante la conexión de los distintos sistemas del automóvil, se analizan las situaciones de marcha.

#### Control de velocidad (Tempomat)<sup>11</sup>

Mantiene constante cualquier velocidad deseada a partir de aprox. 30 km/h y hasta 250 km/h, en la medida en que se acerca desde detrás por un lateral y calculan la motor; se controla mediante palanca de mando específica; indicación de la velocidad seleccionada en el sistema de información al conductor.

### Control de crucero adaptativo con función Stop&Go y Audi pre sense front incluido<sup>11</sup>

Con ayuda de un sensor de radar, se reconocen los vehículos que circulan por delante. Mediante el frenado y la aceleración, mantiene constante la distancia en el ámbito de regulación de 0 a 250 km/h. 4 niveles de distancia y 3 modos de conducción (confort, automático y dinámico). Incluye Audi pre sense front: una asistencia de frenado ampliada avisa al detectar una amenaza de colisión inminente con un automóvil que circula por delante. En caso necesario, puede realizar un frenado parcial o reforzar el frenado del conductor. Además inicia una deceleración total para reducir la velocidad de choque hasta los 30 km/h, ante el peligro de colisión con un vehículo detenido o en marcha, a fin de reducir la gravedad de la colisión o, en su caso, evitarla. El control de crucero adaptativo se controla mediante una palanca independiente. El Audi pre sense front puede desactivarse mediante el menú Car MMI®.

#### Audi side assist con Audi pre sense rear incluido<sup>11</sup>

Advertencia ante un cambio de carril en situación crítica mediante unas indicaciones LED en ambos retrovisores exteriores. Dos sensores de radar detectan el automóvil que se acerca desde detrás por un lateral y calculan la distancia y la diferencia de velocidad. El Asistente de mantenimiento de carril ayuda al conductor entre 30 km/h y 250 km/h aprox. Para detectar una posible colisión por alcance, el Audi pre sense rear utiliza, además del Audi pre sense basic, el análisis sensorial posterior del Audi side assist. Se activa mediante un botón situado en el triángulo próximo a los retrovisores exteriores.

<sup>[1]</sup> La recepción depende de la disponibilidad de la red.
 
<sup>[2]</sup> Encontrará información sobre reproductores audiovisuales compatibles en su Concesionario Oficial Audi o en www.audi.com/mp3.
 
<sup>[3]</sup> El servicio de información de tráfico en línea Audi connect está disponible para muchos países. Encontrará más información en su Concesionario Oficial Audi.
 
<sup>[4]</sup> Google y el logo de Google son marcas registradas de Google Inc.®
 
<sup>[5]</sup> La versión de mapas suministrada puede actualizarse gratuitamente mediante las 5 primeras actualizaciones de navegación que aparecen con frecuencia semanal. Los actuales datos de navegación pueden descargarse en la plataforma myAudi accesible a través de www.audi.com/myAudi, y pueden instalarse en el automóvil mediante tarjeta SD. En combinación con Audi connect, la actualización online puede realizarse en el automóvil. Además, pueden instalarse los nuevos datos de navegación en un Servicio Oficial Audi, lo que generará unos costes adicionales.
 
<sup>[6]</sup> Condición: el teléfono móvil debe disponer de perfil Bluetooth MAP (Message Access Profile).
 
<sup>[7]</sup> Para mayor información sobre teléfonos móviles compatibles, diríjase a su Servicio Oficial Audi o consulte www.audi.com/bluetooth.
 
<sup>[8]</sup> La disponibilidad varía según el país. Para su utilización se requiere por lo general una cuenta con un proveedor de Media Streaming, lo que puede generar costes adicionales.
 
<sup>[9]</sup> Por favor, tenga en cuenta que los sistemas trabajan solamente dentro de sus límites y asisten al conductor, pero este sigue teniendo la obligación de ser responsable y prestar la atención necesaria durante la conducción.

| **Sistemas de asistencia**

**Audi active lane assist**<sup>1</sup>

Ayuda a mantenerse en el carril mediante una suave intervención correctora de la dirección. El asistente se activa cuando el conductor pisa la línea de la calzada reconocida para cambiar de carril sin haber encendido el intermitente. El sistema se pone en funcionamiento a partir de 60 km/h hasta 250 km/h aprox. Si el conductor lo desea, se produce también una vibración del volante; indicación adicional en el Head-up display opcional. Se activa mediante el botón situado en la palanca de control del intermitente.

En combinación con Audi side assist incl. Audi pre sense rear, opcional, se realiza además una intervención perceptible en la dirección antes de abandonar el carril, siempre que un cambio de carril sea categorizado como especialmente crítico debido a un vehículo que se aproxima por detrás. Esta intervención también se efectúa con el intermitente accionado, pero solo si ambos sistemas están activados y preparados.

**Paquete de asistencia incluido Audi pre sense plus**<sup>1</sup> Combina los siguientes sistemas de asistencia:

- Control de cruceo adaptativo con función Stop&Go
- Audi side assist
- Audi active lane assist
- Audi pre sense basic
- Audi pre sense front
- Audi pre sense rear

Adicionalmente, las funciones mencionadas se amplían mediante Audi pre sense plus con un frenado a fondo. Los sistemas del Paquete de asistencia se complementan y apoyan mutuamente. Hallará indicaciones para activarlo o ajustarlo en la descripción del respectivo sistema de asistencia.

**Asistente de visión nocturna**<sup>1</sup>

Asiste al conductor en los trayectos nocturnos ofreciéndole una imagen termográfica del entorno. Las personas y los animales grandes se marcan en amarillo en la pantalla a color del sistema de información al conductor. Si por su movimiento y posición representan un posible peligro, la marcación cambia a rojo, aparece un triángulo de alarma y suena una señal de aviso.

La persona detectada se ilumina mediante tres cortos destellos consecutivos de los faros (luz de marcación).

Símbolo de aviso adicional en el Head-up display; se activa mediante un botón situado junto al interruptor de luz.

**Sistema de aviso de límite de velocidad por reconocimiento de señales**<sup>1, 2</sup>

Reconocimiento e indicación de los límites de velocidad, incluye indicación de la velocidad temporal, evaluación según la situación en ambientes húmedos, los límites de velocidad según la hora del día y funcionamiento del remolque<sup>3</sup>. Si la cámara no reconoce una señal de tráfico, gracias al Audi connect puede mostrarse el límite de velocidad a partir de los datos de navegación disponible; indicación automática en el sistema de información al conductor, e indicación adicional en el Head-up display opcional. Este sistema tiene un carácter puramente informativo, no realiza ninguna intervención ni ningún aviso de alarma si se sobrepasa el límite de velocidad mostrado.

| **Dinámica/frenos**

**Audi drive select**

Programación de las características del automóvil en los modos disponibles: confort, automático, dinámico e individual mediante el ajuste de la asistencia de dirección, las curvas características del motor y el cambio de marchas, la suspensión neumática adaptativa RS, control de válvulas de escape y configuración de otros equipamientos.

**Suspensión neumática adaptativa RS**
Regulación automática del nivel del automóvil y de la amortiguación a través de la suspensión neumática de regulación electrónica con sistema de amortiguación adaptativa gradual en las 4 ruedas, con ajuste específico RS; incluye regulación de nivel y función elevación manual; regulación en distintos modos mediante el Audi drive select.

**Suspención deportiva RS plus con Dynamic Ride Control (DRC)**
Ajustable en 3 niveles; amortiguador tubular por gas a presión con característica variable de amortiguación y resorte helicoidal; ámbito de regulación del Dynamic Ride Control (DRC) a través del Audi drive select con 3 niveles a elegir: confort, automático, dinámico.

**quattro**<sup>®</sup>

Tracción integral permanente con diferencial central autobloqueante y distribución del par motor asimétrica y dinámica así como distribución de las fuerzas de tracción según la situación de marcha independiente para cada rueda y bloqueo electrónico del diferencial (EDS); en función de la situación de marcha, distribución de la fuerza motriz distinta para cada rueda para obtener un comportamiento de conducción preciso, controlable y deportivo; emblema quattro<sup>®</sup> en salpicadero del lado del acompañante.

**quattro**<sup>®</sup> **con diferencial deportivo**
El diferencial deportivo de regulación electrónica distribuye de modo variable las fuerzas motrices entre las ruedas traseras proporcionando un extraordinario confort en la aceleración en curvas y una estabilidad del vehículo ante movimientos de la carga. Además, proporciona una conducción más ágil así como un comportamiento de la dirección más directo con un mínimo esfuerzo de dirección.

**tiptronic**

Cambio automático de 8 marchas con programa de cambio dinámico (DSP) y programa deportivo; de forma opcional, uso manual mediante levas de cambio del volante multifunción deportivo de cuero RS o accionando la palanca de cambio.

**Dirección asistida electromecánica**
Aúna la precisión y el confort con una técnica que ahorra gran cantidad de energía. La dirección asistida electro-mecánica con servoasistencia en función de la velocidad proporciona estabilidad de marcha a velocidades elevadas, y al aparcar y estacionar, unos recorridos ágiles y precisos. Con asistencia de contradirección activa que aporta al conductor una recomendación de dirección para conseguir una mayor estabilidad del vehículo.

**Dirección dinámica**
Gracias a una regulación dinámica de la dirección en función de las condiciones de marcha, por ejemplo en recorridos de curvas, al cambiar de carril o al aparcar, aumenta la dinámica y el confort de marcha. Junto a un ajuste del estado y el ángulo de dirección (asistencia a la dirección). Además, el sistema realiza la estabilización del vehículo mediante el ESP.

**Sistema de frenos RS**

Sistema de frenos de altas prestaciones con discos de 19 pulgadas y distribución diagonal, sistema antibloqueo de frenos (ABS) con distribución electrónica de la fuerza de frenado (EBV), programa electrónico de estabilización (ESC) con asistente de frenado hidráulico; intensificador de la fuerza de frenado tándem de aluminio; frenos de disco “Wave”, delanteros y traseros autoventilados, perforados y flotantes. Pinzas de freno pintadas en negro brillante, delanteros y traseros con emblema RS.

**Pinzas de freno pintadas en rojo brillante**
Para el sistema de frenos RS; delanteros y traseros con emblema RS.

Paquetes de equipamiento
Iluminación
Diseño
Volantes/mandos
Confort
Infotainment
Sistemas de asistencia
Técnica/Seguridad
Extensión de garantía

| **Técnica/Seguridad**

**Control electrónico de estabilización (ESC)**

Con modo deportivo, desconectable en 2 niveles; proporciona mayor estabilidad, sea cual sea la velocidad, frenando las ruedas de modo selectivo e individual e interviniendo en la gestión del motor. Conecta los sistemas ABS, EBV, ASR y EDS con sus propios sensores y compara los datos actuales con los datos de referencia.

**Sistema de escape RS**
De dos flujos, con embellecedores de escape ovales cromados.

**Sistema de escape deportivo RS**
Para una experiencia de sonido aumentada; de dos flujos, con embellecedores de escape ovales en negro brillante.

**Recuperación**
Posibilita el ahorro de combustible al recuperar la energía de frenado; la energía cinética se transforma en energía eléctrica utilizable gracias al aumento de la tensión del alternador durante una fase propulsada o una fase de frenado, y menor sollicitación del alternador en la siguiente fase de aceleración.

**Sistema start-stop**
Ayuda a disminuir el consumo de combustible y las emisiones de CO<sub>2</sub> desconectando automáticamente el motor en periodos de parada, por ejemplo, en los semáforos. Para volver a arrancar, basta con soltar el pedal de freno. Puede desactivarse en todo momento mediante un pulsador.

**Airbags laterales traseros**
Como complemento de los airbags laterales delanteros y el sistema de airbag de cabeza.

**Cinturones de seguridad Audi exclusive**
El color de la cinta del cinturón puede elegirse libremente entre la oferta de colores Audi exclusive.

**Equipamiento**

**Fijación ISOFIX<sup>®</sup> para asientos infantiles y Top Tether**
Para fijar de manera práctica los asientos infantiles ISOFIX<sup>®</sup>; incluye punto de sujeción suplementario incluido (Top Tether).

Encontrará los asientos infantiles recomendados en su Concesionario Oficial Audi.

**Fijación ISOFIX<sup>®</sup> para el asiento del acompañante**
Con interruptor para desactivar el airbag del acompañante. Incluye seguro individual para niños eléctrico para puertas traseras.

| **Extensión de garantía**

**Extensión de garantía**
Ofrece una protección duradera y un control de costes de las revisiones en el concesionario contra una multiplicidad de siniestros más allá de los 2 primeros años de la garantía del fabricante. Se contrata directa y exclusivamente al comprar un vehículo nuevo. Se puede elegir entre 9 combinaciones de duración y prestaciones generales. Encontrará más información en su Concesionario Oficial Audi.

<sup>[1]</sup> Por favor, tenga en cuenta que los sistemas trabajan solamente dentro de sus propios límites y asisten al conductor, pero este sigue teniendo la obligación de ser responsable y prestar la atención necesaria durante la conducción.

<sup>[2]</sup> Solamente disponible para Europa Occidental.
 
<sup>[3]</sup> Solamente es válido para enganches de remolque instalados en fábrica.
 
<sup>[4]</sup> Consulte la disponibilidad de los frenos cerámicos en el web Audi de su país o consulte a su Servicio Oficial Audi.

| Modelo   | RS 6 Avant   |
|--|--|
| Tipo de motor  | Motor de gasolina de 8 cilindros en V con sistema de inyección directa y turboalimentación |
| Cilindrada, cm <sup>3</sup> (válvulas por cilindro)      | 3.993 (4)  |
| Potencia máxima <sup>1</sup> , CV (kW)/rpm <sup>-1</sup> | 560 (412)/5.700-6.600  |
| Par motor máximo, Nm/rpm <sup>-1</sup>                   | 700/1.750-5.500  |
| Transmisión  |  |
| Tipo de tracción   | Tracción integral permanente quattro®  |
| Tipo de cambio   | tiptronic de 8 velocidades   |
| Peso/Volumen   |  |
| Peso en vacío <sup>2</sup> , kg                          | 2.025  |
| Peso máximo admisible, kg                                | 2.580  |
| Carga en baca/apoyo admisible, kg                        | 100/85   |
| Carga admisible de remolque <sup>3</sup> , kg sin freno  | 750  |
| pendiente 12%  | 2.100  |
| pendiente 8%   | 2.100  |
| Capacidad aproximada del depósito, l                     | 65   |
| Prestaciones <sup>4</sup>                                |  |
| Velocidad máxima, km/h                                   | 250 <sup>5</sup>   |
| Aceleración 0-100 km/h, s                                | 3,9  |
| Tipo de combustible                                      | Gasolina Súper Plus sin azufre, 98 RON <sup>6</sup>  |
| Consumo de combustible <sup>7</sup> , l/100 km urbano    | 13,4   |
| interurbano  | 7,4  |
| combinado  | 9,6  |
| Emisiones de CO <sub>2</sub> <sup>7</sup> , g/km urbano  | 310  |
| interurbano  | 173  |
| combinado  | 223  |
| Norma de emisiones                                       | EU6  |

#### Notas explicativas

<sup>1</sup> El valor indicado se ha determinado conforme al método de medición especificado (UN-R 85 en la versión actualmente vigente).

<sup>2</sup> Peso del vehículo en vacío con conductor (75 kg) y depósito de combustible lleno al 90%, determinado conforme a la directiva 1230/2012 de la UE en la versión actualmente vigente. Los equipamientos opcionales pueden aumentar el peso en vacío del vehículo, así como su coeficiente de resistencia al aire, por lo que la carga útil admisible y la velocidad máxima se reducen correspondientemente.

<sup>3</sup> Cuando aumenta la altura, se reduce la potencia del motor. A partir de 1.000 metros sobre el nivel del mar, y cada 1.000 metros suplementarios, el peso del total (carga admisible de remolque + peso máximo del vehículo tractor) deberá reducirse en un 10%. Valor válido cuando el remolque está sujetado por el enganche incorporado suministrado de fábrica. Si se utiliza el vehículo con dispositivo de remolque con finalidades comerciales, será necesario, bajo determinadas condiciones, un aparato de control homologado por la UE.

<sup>4</sup> El consumo de combustible y las emisiones de CO<sub>2</sub> de un vehículo, así como las desviaciones de los valores especificados no dependen solo del aprovechamiento eficiente del combustible por parte del vehículo, sino también del estilo de conducción y de otros factores ajenos a la técnica. El CO<sub>2</sub> es el gas que produce el efecto invernadero, principal responsable del calentamiento terrestre.

<sup>5</sup> Regulada.

<sup>6</sup> Se recomienda el uso de combustible sin plomo Súper Plus sin azufre de 98 RON según DIN EN 228. Si no hubiera disponible: combustible sin plomo Súper sin azufre, 95 RON según DIN EN 228 con una mínima disminución de la potencia. Puede utilizarse, en principio, la calidad de combustible sin plomo de 95 RON con una proporción máxima de etanol del 10% (E10). Los datos sobre consumo se refieren al uso de combustible de 95 RON según 692/2008/CE.

<sup>7</sup> Los valores indicados se han determinado conforme al método de medición especificado. Los datos no se refieren a un vehículo concreto ni forman parte de la oferta, sino que sirven únicamente para fines comparativos entre los distintos tipos de vehículos.

#### Nota importante

**Particularidades de las ruedas:** Las llantas de aleación ligera abrillantadas, pulidas o parcialmente pulidas no deben usarse por carretera durante la época invernal. Por las características de su proceso productivo, las superficies de estas llantas no disponen de una protección anticorrosión óptima, por lo que podrían sufrir un daño permanente al entrar en contacto con la sal de deshielo o similares.

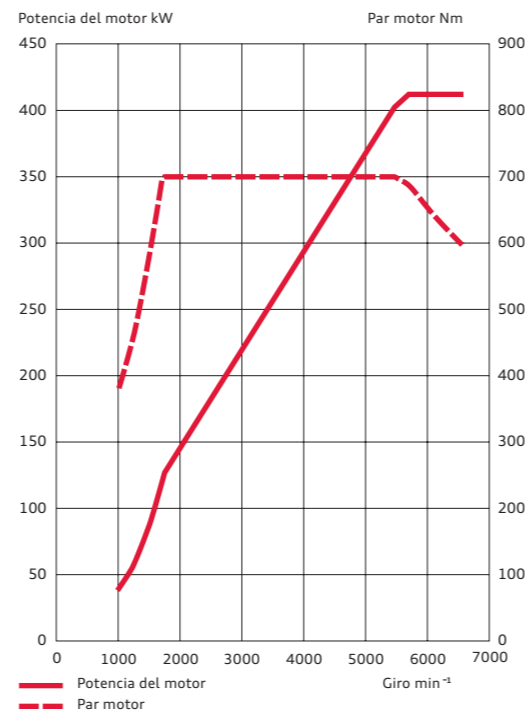

#### Audi RS 6 Avant

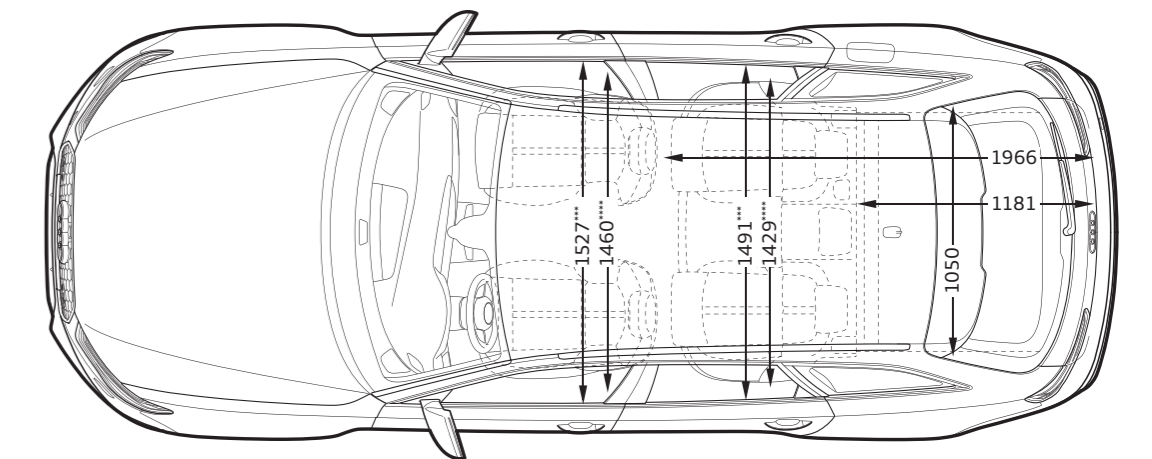
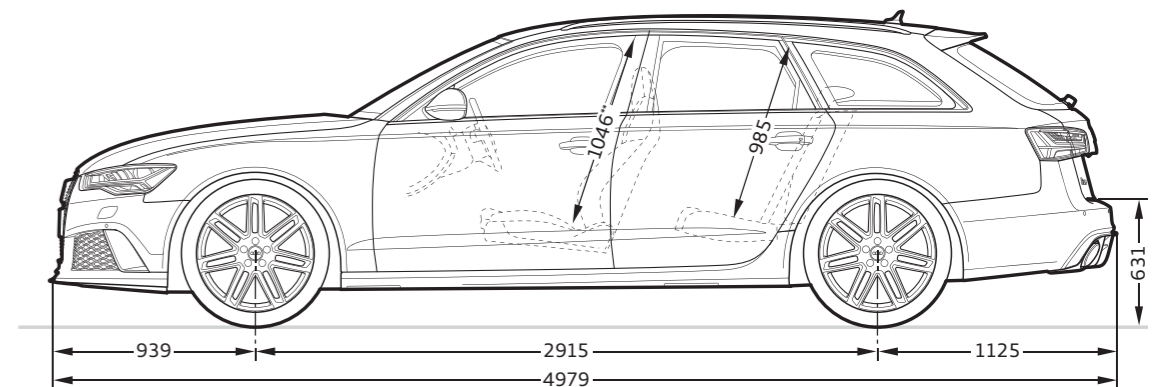
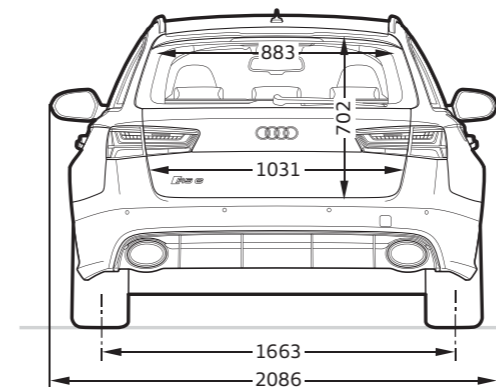
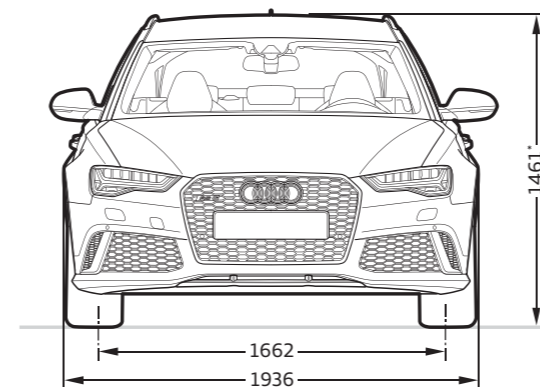

#### Dimensiones en milímetros.













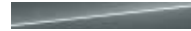

Las dimensiones indicadas corresponden al vehículo en vacío.



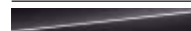







Capacidad del maletero en litros: 565/1.680 l (segundo valor con el respaldo del asiento trasero abatido y carga hasta el techo).

Radio de giro aprox. 11,9 m.







\* Con antena de techo, la altura del automóvil es 1.482 mm. \*\* Maletero máximo.

\*\*\* Anchura del espacio para los codos. \*\*\*\* Anchura del espacio para los hombros.

|   |                                     |
|---|-------------------------------------|
| <b>Pinturas monocromo/metalizadas</b>   | <b>38</b>                           |
|  Gris Nardo   | <input type="checkbox"/>            |
| <b>Pinturas metalizadas</b>   | <b>39</b>                           |
|  Blanco Glaciar metalizado  | <input checked="" type="checkbox"/> |
|  Plata Florete metalizado   | <input checked="" type="checkbox"/> |
|  Negro Mitos metalizado   | <input checked="" type="checkbox"/> |
| <b>Pinturas efecto perla</b>  | <b>39</b>                           |
|  Gris Daytona efecto perla  | <input checked="" type="checkbox"/> |
|  Rojo Misano efecto perla   | <input checked="" type="checkbox"/> |
|  Azul Sepang efecto perla   | <input checked="" type="checkbox"/> |
| <b>Pinturas efecto cristal</b>  | <b>39</b>                           |
|  Plata Prisma efecto cristal  | <input checked="" type="checkbox"/> |
|  Negro Pantera efecto cristal   | <input checked="" type="checkbox"/> |
| <b>Pinturas efecto mate</b>   | <b>39</b>                           |
|  Gris Daytona efecto mate   | <input checked="" type="checkbox"/> |
|  Pinturas efecto mate Audi exclusive  | <input checked="" type="checkbox"/> |
| <b>Pinturas personalizadas</b>  | <b>39</b>                           |
|  Pinturas personalizadas Audi exclusive   | <input checked="" type="checkbox"/> |
| <b>Llantas/neumáticos 83</b>  | <b>41</b>                           |
|  Llantas de aleación ligera de 20" en diseño de 7 radios dobles, abriantadas <sup>1</sup>                             | <input type="checkbox"/>            |
|  Llantas de aleación ligera de 21" en diseño de 5 radios dobles  | <input checked="" type="checkbox"/> |
|  Llantas de aleación ligera de 21" en diseño de 5 radios dobles en óptica de titanio mate, abriantadas <sup>1</sup> | <input checked="" type="checkbox"/> |

|   |                                     |
|---|-------------------------------------|
|  Llantas de aleación ligera de 21" en diseño de 5 radios dobles en negro brillante, abriantadas <sup>1</sup> | <input checked="" type="checkbox"/> |
| Indicación de presión de neumáticos   | <input type="checkbox"/>            |
| Kit de reparación para neumáticos   | <input type="checkbox"/>            |
| Tornillos para ruedas con seguro antirrobo  | <input type="checkbox"/>            |
| Caja de herramientas  | <input type="checkbox"/>            |
| Gato  | <input type="checkbox"/>            |
| <b>Asientos</b>   | <b>42</b>                           |
| Asientos deportivos RS delanteros   | <input type="checkbox"/>            |
| Asientos de confort delanteros con función de memoria   | <input checked="" type="checkbox"/> |
| <b>Tapicerías para asientos deportivos RS delanteros</b>  | <b>43</b>                           |
|  Alcantara®/cuero negro con grabado de rombos en negro   | <input type="checkbox"/>            |
|  Cuero Valcona negro con grabado de panal de abeja en negro  | <input checked="" type="checkbox"/> |
|  Cuero Valcona negro con grabado de panal de abeja en gris Roca  | <input checked="" type="checkbox"/> |
|  Cuero Valcona negro con grabado de panal de abeja en rojo Carmesí Audi exclusive                            | <input checked="" type="checkbox"/> |
|  Cuero Valcona plata Lunar con grabado de panal de abeja en gris Roca  | <input checked="" type="checkbox"/> |
|  Equipamientos de cuero Audi exclusive   | <input checked="" type="checkbox"/> |
| <b>Tapicerías para asientos de confort delanteros</b>   | <b>43</b>                           |
|  Cuero Valcona negro   | <input checked="" type="checkbox"/> |
|  Cuero Valcona negro microperforado <sup>2</sup>   | <input checked="" type="checkbox"/> |
|  Equipamientos de cuero Audi exclusive   | <input checked="" type="checkbox"/> |

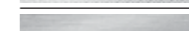
|  |                                     |
|--|-------------------------------------|
| <b>Tapicería de cuero</b>  | <b>44</b>                           |
| Combinación de Alcantara®/cuero  | <input type="checkbox"/>            |
| Cuero Valcona con grabado de panal de abeja  | <input checked="" type="checkbox"/> |
| Cuero Valcona microperforado   | <input checked="" type="checkbox"/> |
| Paquete de cuero Valcona Audi exclusive (Paquete 1)  | <input checked="" type="checkbox"/> |
| Paquete de cuero Valcona Audi exclusive (Paquete 2)  | <input checked="" type="checkbox"/> |
| Ribetes para asientos de confort Audi exclusive  | <input checked="" type="checkbox"/> |
| Paquete de cuero Alcantara®/cuero Valcona Audi exclusive (Paquete 1)                             | <input checked="" type="checkbox"/> |
| Paquete de cuero Valcona en forma de panal de abeja Audi exclusive (Paquete 1)                   | <input checked="" type="checkbox"/> |
| Paquete de cuero Valcona en forma de panal de abeja Audi exclusive (Paquete 2)                   | <input checked="" type="checkbox"/> |
| <b>Paquetes de cuero</b>   | <b>44</b>                           |
| Apoyabrazos tapizados de cuero en el revestimiento de las puertas                                | <input type="checkbox"/>            |
| Tapa del airbag en el volante de cuero   | <input checked="" type="checkbox"/> |
| Paquete de cuero con tapa del airbag Audi exclusive incluida                                     | <input checked="" type="checkbox"/> |
| Paquete de cuero ampliado Audi exclusive   | <input checked="" type="checkbox"/> |
| Embellecedor de los asientos tapizados de cuero Audi exclusive                                   | <input checked="" type="checkbox"/> |
| <b>Asientos de confort</b>   | <b>45</b>                           |
| Asientos delanteros de regulación eléctrica con función de memoria para el asiento del conductor | <input checked="" type="checkbox"/> |
| Apoyo lumbar de 4 posiciones para los asientos delanteros  | <input type="checkbox"/>            |
| Calefacción para asientos delanteros   | <input checked="" type="checkbox"/> |
| Calefacción para asientos delanteros y traseros  | <input checked="" type="checkbox"/> |
| Ventilación de asiento delantera   | <input checked="" type="checkbox"/> |
| Función de masaje delantera  | <input checked="" type="checkbox"/> |
| Apoyabrazos central delantero  | <input type="checkbox"/>            |
| <b>Asientos traseros</b>   | <b>45</b>                           |
| Asientos traseros deportivos RS  | <input checked="" type="checkbox"/> |
| Banqueta trasera de 3 plazas   | <input type="checkbox"/>            |

|  |                                     |
|--|-------------------------------------|
| <b>Techo</b>   | <b>45</b>                           |
| Revestimiento interior del techo de tela   | <input type="checkbox"/>            |
| Revestimiento interior del techo de Alcantara® negro   | <input checked="" type="checkbox"/> |
| Revestimiento interior del techo de Alcantara® negro con costuras de Audi exclusive  | <input checked="" type="checkbox"/> |
| <b>Inserciones decorativas</b>   | <b>47</b>                           |
|  Fibra de carbono                                 | <input type="checkbox"/>            |
|  Lacado brillante negro                           | <input checked="" type="checkbox"/> |
|  Aluminio/madera Beaufort negro                   | <input checked="" type="checkbox"/> |
|  Aluminio Race                                    | <input checked="" type="checkbox"/> |
|  Aluminio mate cepillado                          | <input checked="" type="checkbox"/> |
|  Inserciones decorativas de madera Audi exclusive | <input checked="" type="checkbox"/> |
| <b>Paquetes de equipamiento</b>  | <b>48</b>                           |
| Paquete Dynamic  | <input checked="" type="checkbox"/> |
| Paquete Dynamic plus   | <input checked="" type="checkbox"/> |
| <b>Iluminación</b>   | <b>48</b>                           |
| Faros en tecnología LED  | <input type="checkbox"/>            |
| Sensor de luz y lluvia   | <input type="checkbox"/>            |
| Asistente de luz de carretera  | <input checked="" type="checkbox"/> |
| Faros Audi Matrix LED  | <input checked="" type="checkbox"/> |
| Luces traseras LED con intermitentes dinámicos   | <input type="checkbox"/>            |
| Luz de freno adaptativa  | <input type="checkbox"/>            |
| Iluminación ambiental  | <input type="checkbox"/>            |
| <b>Diseño exterior</b>   | <b>48</b>                           |
| Emblema  | <input type="checkbox"/>            |
| Parrilla Singleframe   | <input type="checkbox"/>            |
| Parachoques RS   | <input type="checkbox"/>            |
| Pasos de rueda ampliados   | <input type="checkbox"/>            |

Equipamiento de serie     Equipamiento opcional

Pueden existir variaciones según el país. Su Concesionario Oficial Audi local le informará sobre qué equipamientos son de serie y cuáles opcionales en su país.

A partir de la página 34 encontrará una selección de equipamientos.

<sup>1</sup> Consulte las características de las ruedas en la página 56.    <sup>2</sup> Solo disponible en combinación con ventilación de asientos.

|  |                                     |
|--|-------------------------------------|
| <b>Diseño exterior</b> (continuación)  | <b>48</b>                           |
| Ampliaciones de umbral   | <input type="checkbox"/>            |
| Embellecedores   | <input type="checkbox"/>            |
| Barras longitudinales en el techo en óptica de aluminio mate                   | <input type="checkbox"/>            |
| Alerón en el canto del techo RS  | <input type="checkbox"/>            |
| Tapa del motor con aplicaciones de fibra de carbono                            | <input checked="" type="checkbox"/> |
| Paquete óptico aluminio mate incluida entrada de aire con emblema quattro®     | <input checked="" type="checkbox"/> |
| Paquete óptico negro brillante incluida entrada de aire con emblema quattro®   | <input checked="" type="checkbox"/> |
| Paquete óptico fibra de carbono incluida entrada de aire con emblema quattro®  | <input checked="" type="checkbox"/> |
| <b>Diseño interior</b>   | <b>49</b>                           |
| Embellecedor de salpicadero en lacado brillante negro                          | <input type="checkbox"/>            |
| Óptica de aluminio en el interior  | <input type="checkbox"/>            |
| Alfombrillas delanteras y traseras en negro                                    | <input type="checkbox"/>            |
| Alfombrillas con emblema RS 6 Audi exclusive                                   | <input checked="" type="checkbox"/> |
| Alfombrillas con emblema RS 6 y ribetes de cuero Audi exclusive                | <input checked="" type="checkbox"/> |
| Alfombrillas Audi exclusive  | <input checked="" type="checkbox"/> |
| Moqueta y alfombrillas Audi exclusive  | <input checked="" type="checkbox"/> |
| Pedales y reposapiés de acero  | <input type="checkbox"/>            |
| Molduras de entrada con inserción decorativa de aluminio                       | <input type="checkbox"/>            |
| <b>Volantes/mandos</b>   | <b>49</b>                           |
| Volante multifunción deportivo de cuero RS en diseño de 3 radios achatado      | <input type="checkbox"/>            |
| Volante multifunción deportivo de cuero RS en diseño de 3 radios, calefactable | <input checked="" type="checkbox"/> |
| Ajuste eléctrico del volante   | <input type="checkbox"/>            |
| Pomo de la palanca de cambio RS de cuero microperforado                        | <input type="checkbox"/>            |
| Mandos de cuero Audi exclusive   | <input checked="" type="checkbox"/> |

|  |                                     |
|--|-------------------------------------|
| <b>Retrovisores</b>  | <b>49</b>                           |
| Retrovisores abatibles eléctricamente y ambos antideslumbrantes automáticos, con función memoria | <input type="checkbox"/>            |
| Carcasa de los retrovisores exteriores en óptica de aluminio mate                                | <input type="checkbox"/>            |
| Carcasa de los retrovisores exteriores pintados en el color de la carrocería                     | <input checked="" type="checkbox"/> |
| Carcasa de los retrovisores exteriores en negro brillante  | <input checked="" type="checkbox"/> |
| Carcasa de los retrovisores exteriores de fibra de carbono                                       | <input checked="" type="checkbox"/> |
| Retrovisor interior antideslumbrante automático  | <input type="checkbox"/>            |
| <b>Sistemas de techo</b>   | <b>50</b>                           |
| Techo panorámico eléctrico de cristal  | <input checked="" type="checkbox"/> |
| <b>Lunas</b>   | <b>50</b>                           |
| Cristales antitérmicos (delanteros dobles)   | <input type="checkbox"/>            |
| Cristales tintados oscuros (lunas Privacy)   | <input checked="" type="checkbox"/> |
| Cristales aislantes/insonorizantes dobles  | <input checked="" type="checkbox"/> |
| Cristales aislantes/insonorizantes dobles y cristales tintados oscuros (lunas Privacy)           | <input checked="" type="checkbox"/> |
| Parasoles plegables y orientables  | <input type="checkbox"/>            |
| Cortinillas enrollables  | <input checked="" type="checkbox"/> |
| <b>Climatización</b>   | <b>50</b>                           |
| Climatizador automático de confort de 4 zonas  | <input type="checkbox"/>            |
| <b>Sistemas de cierre</b>  | <b>50</b>                           |
| Llave con control remoto con emblema RS  | <input type="checkbox"/>            |
| Botón de arranque y parada del motor con anillo rojo   | <input type="checkbox"/>            |
| Llave de confort   | <input checked="" type="checkbox"/> |
| Tapa del maletero de apertura y cierre eléctrico   | <input type="checkbox"/>            |
| Llave de confort con cierre del maletero por sensor  | <input checked="" type="checkbox"/> |

|   |                                     |
|---|-------------------------------------|
| Cierre asistido para las puertas                            | <input checked="" type="checkbox"/> |
| Mando a distancia universal (HomeLink)                      | <input checked="" type="checkbox"/> |
| Alarma antirrobo  | <input type="checkbox"/>            |
| Preinstalación para asistente de localización               | <input checked="" type="checkbox"/> |
| <b>Compartimentos/transporte</b>                            | <b>51</b>                           |
| Almacenamiento  | <input type="checkbox"/>            |
| Compartimentos  | <input type="checkbox"/>            |
| Paquete portaobjetos  | <input type="checkbox"/>            |
| Apertura de carga a través                                  | <input checked="" type="checkbox"/> |
| Apertura de carga con bolsa portaesquí/snowboards extraíble | <input checked="" type="checkbox"/> |
| Sistema de raíles   | <input type="checkbox"/>            |
| Set de fijación   | <input checked="" type="checkbox"/> |
| Red de separación   | <input type="checkbox"/>            |
| Suelo de carga  | <input type="checkbox"/>            |
| Alfombrilla reversible                                      | <input checked="" type="checkbox"/> |
| Paquete de no fumador                                       | <input type="checkbox"/>            |
| Encendedor y cenicero                                       | <input checked="" type="checkbox"/> |
| Preinstalación para enganche de remolque                    | <input checked="" type="checkbox"/> |
| Enganche de remolque  | <input checked="" type="checkbox"/> |
| <b>MMI®/Navegación/Cuadro de instrumentos</b>               | <b>51</b>                           |
| Cuadro de instrumentos RS                                   | <input type="checkbox"/>            |
| Sistema de información al conductor con pantalla a color    | <input type="checkbox"/>            |
| Recomendación de pausa                                      | <input type="checkbox"/>            |
| Head-up display   | <input checked="" type="checkbox"/> |
| MMI® Navegación plus con MMI® touch                         | <input type="checkbox"/>            |
| <b>Entertainment</b>  | <b>52</b>                           |
| Receptor de radio digital                                   | <input checked="" type="checkbox"/> |
| Receptor de TV digital                                      | <input checked="" type="checkbox"/> |
| Audi music interface  | <input type="checkbox"/>            |

|   |                                     |
|---|-------------------------------------|
| Reproductor de DVD/CD con cargador  | <input checked="" type="checkbox"/> |
| Audi sound system   | <input type="checkbox"/>            |
| BOSE® Surround Sound  | <input checked="" type="checkbox"/> |
| Bang & Olufsen® Advanced Sound System   | <input checked="" type="checkbox"/> |
| Preinstalación para Rear seat entertainment                                     | <input checked="" type="checkbox"/> |
| <b>Comunicación</b>   | <b>52</b>                           |
| Audi connect  | <input type="checkbox"/>            |
| Instalación básica manos libres “Bluetooth”                                     | <input type="checkbox"/>            |
| Audi phone box  | <input checked="" type="checkbox"/> |
| <b>Sistemas de asistencia</b>   | <b>53</b>                           |
| Asistente de arranque en pendiente (Audi hold assist)                           | <input type="checkbox"/>            |
| Audi parking system plus  | <input type="checkbox"/>            |
| Audi park assist  | <input checked="" type="checkbox"/> |
| Cámara trasera  | <input type="checkbox"/>            |
| Cámara de entorno   | <input checked="" type="checkbox"/> |
| Audi pre sense basic  | <input type="checkbox"/>            |
| Control automático de la velocidad (Tempomat)                                   | <input type="checkbox"/>            |
| Control de crucero adaptativo con función Stop&Go incluido Audi pre sense front | <input checked="" type="checkbox"/> |
| Audi side assist con Audi pre sense rear incluido                               | <input checked="" type="checkbox"/> |
| Audi active lane assist   | <input checked="" type="checkbox"/> |
| Paquete de asistencia incluido Audi pre sense plus                              | <input checked="" type="checkbox"/> |
| Asistente de visión nocturna  | <input checked="" type="checkbox"/> |
| Indicación del límite de velocidad basado en cámara                             | <input checked="" type="checkbox"/> |
| <b>Dinámica/frenos</b>  | <b>54</b>                           |
| Audi drive select   | <input type="checkbox"/>            |
| Suspensión neumática adaptativa RS  | <input type="checkbox"/>            |
| Suspensión deportiva RS plus con Dynamic Ride Control (DRC)                     | <input checked="" type="checkbox"/> |
| quattro®  | <input type="checkbox"/>            |
| quattro® con diferencial deportivo  | <input type="checkbox"/>            |

Equipamiento de serie     Equipamiento opcional

Pueden existir variaciones según el país. Su Concesionario Oficial Audi local le informará sobre qué equipamientos son de serie y cuáles opcionales en su país.

A partir de la página 34 encontrará una descripción más detallada de una selección de equipamientos.



| <b>Dinámica/frenos</b> (continuación)  | <b>54</b>                           |
|--|-------------------------------------|
| tiptronic  | <input type="checkbox"/>            |
| Dirección asistida electromecánica   | <input type="checkbox"/>            |
| Dirección dinámica   | <input checked="" type="checkbox"/> |
| Frenos RS  | <input type="checkbox"/>            |
| Pinzas de freno pintadas en negro brillante  | <input type="checkbox"/>            |
| Pinzas de freno pintadas en rojo brillante   | <input checked="" type="checkbox"/> |
| Frenos cerámicos   | <input checked="" type="checkbox"/> |
| Freno de estacionamiento electromecánico   | <input type="checkbox"/>            |
| <b>Técnica/seguridad</b>   | <b>55</b>                           |
| Carrocería galvanizada en construcción híbrida de aluminio                                     | <input type="checkbox"/>            |
| Sistema antibloqueo de frenos (ABS) con distribución electrónica de la fuerza de frenado (EBV) | <input type="checkbox"/>            |
| Control electrónico de tracción (ASR)  | <input type="checkbox"/>            |
| Bloqueo electrónico del diferencial (EDS)  | <input type="checkbox"/>            |
| Control electrónico de estabilización (ESC)  | <input type="checkbox"/>            |
| Sistema de escape RS   | <input type="checkbox"/>            |
| Sistema de escape deportivo RS   | <input checked="" type="checkbox"/> |
| Depósito de combustible de 75 l  | <input type="checkbox"/>            |
| Recuperación   | <input type="checkbox"/>            |
| Sistema start-stop   | <input type="checkbox"/>            |
| Airbags  | <input type="checkbox"/>            |
| Airbag laterales delanteros y sistema de airbag para la cabeza                                 | <input type="checkbox"/>            |
| Airbag laterales traseros  | <input type="checkbox"/>            |
| Protección contra impactos laterales   | <input type="checkbox"/>            |
| Sistema de reposacabezas integral  | <input type="checkbox"/>            |
| Columna de dirección de seguridad  | <input type="checkbox"/>            |

| Cinturones de seguridad   | <input type="checkbox"/>            |
|---|-------------------------------------|
| Cinturones de seguridad rojo Carmesí                                    | <input checked="" type="checkbox"/> |
| Cinturones de seguridad Audi exclusive                                  | <input checked="" type="checkbox"/> |
| Seguro para niños en las puertas traseras                               | <input type="checkbox"/>            |
| Fijación ISOFIX® y Top Tether en los asientos traseros exteriores       | <input type="checkbox"/>            |
| Fijación ISOFIX® para asientos infantiles en el asiento del acompañante | <input checked="" type="checkbox"/> |
| Botiquín  | <input type="checkbox"/>            |
| 2 triángulos de emergencia  | <input type="checkbox"/>            |
| <b>Extensión de garantía</b>  | <b>55</b>                           |
| Extensión de garantía   | <input checked="" type="checkbox"/> |

**Equipamiento del Audi RS6 Avant mostrado en las imágenes (pág. 4-21):**

Pintura de la carrocería: gris Daytona efecto perla

Llantas: llantas de aleación ligera en diseño de 5 radios dobles



Asientos/tapicerías de los asientos: asientos deportivos RS delanteros de cuero Valcona negro

con grabado de panal de abeja gris Roca

Inserciones decorativas: fibra de carbono

**Clasificación de los parámetros de los neumáticos**

En la tabla se indican los rangos de la clase de eficiencia de combustible, la clase de adherencia en superficie mojada y la clase de ruido de rodadura exterior correspondientes a los distintos tamaños de neumáticos del Audi RS 6 Avant.

|                      | <b>Tamaño neumáticos</b> | <b>Eficiencia energética</b> | <b>Adherencia en suelo mojado</b> | <b>Ruido de rodadura exterior</b>   |
|----------------------|--------------------------|------------------------------|-----------------------------------|---|
| Neumáticos de verano | 275/35 R 20              | E                            | A                                 | 73   |
|                      | 285/30 R 21              | F-E                          | C-A                               | 75-71  -  |

No es posible efectuar el pedido de un neumático determinado.

Consulte a su Servicio Oficial Audi para conocer la oferta de neumáticos específica de su país.

Equipamiento de serie     Equipamiento opcional

Pueden existir variaciones según el país. Su Concesionario Oficial Audi local le informará sobre qué equipamientos son de serie y cuáles opcionales en su país.

A partir de la página 34 encontrará una descripción más detallada de una selección de equipamientos.



# el mundo de Audi.

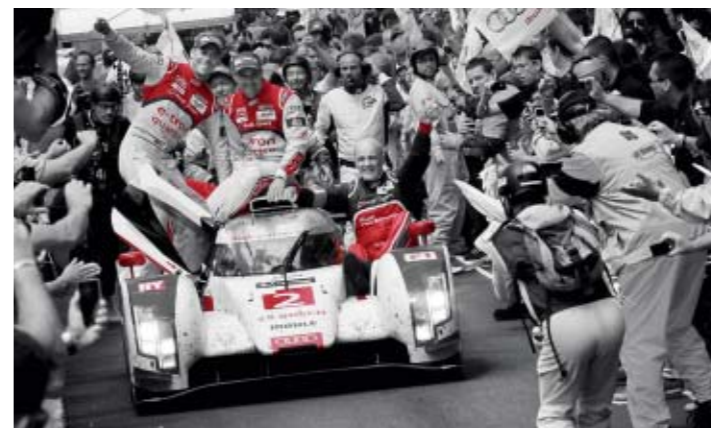

## Experiencia Audi

La fascinación Audi se vive de muy diversas maneras. El Audi City Berlín, el Audi City Londres y el Audi City Pekín, por ejemplo, le ofrecen un acceso digital a todos los modelos a tamaño real y en tiempo real. Por supuesto, también merece una visita cualquiera de los grandes salones del automóvil. En ellos, Audi siempre presenta sus nuevos modelos y, con mucho gusto, le invita a echar un vistazo a las distintas maneras en que se personificará en el futuro nuestro lema "A la vanguardia de la técnica". Quien quiera experimentar cómo las presenta Audi actualmente, puede encontrar unas fascinantes versiones on line de "A la vanguardia de la técnica" en [www.audi.com](http://www.audi.com). Sin embargo, también puede merecer la pena echar una mirada retrospectiva: en el Museo del Automóvil Audi, ubicado en Ingolstadt, la historia y la alta tecnología se

dan la mano. En total, se exponen 130 modelos históricos en las formas de presentación más modernas creando una interesantísima simbiosis. Además, con la Audi driving experience podrá vivir una experiencia de conducción tan emocionante como variada con los modelos actuales de Audi. El puro placer de conducción se combina con un gratificante aprendizaje. De ello se encarga un equipo de instructores especialmente formados y altamente cualificados que le ayudarán a optimizar sus conocimientos de conducción dándole consejos prácticos. También, recientemente, en la Audi driving experience center de Neuburg, cerca de Ingolstadt. Allí tiene a su disposición un circuito de hasta 3,4 km con una retadora combinación de curvas, una gran superficie dinámica de 30 000 m<sup>2</sup> y un recorrido "offroad" para modelos Q.



## Espíritu de equipo

La competición deportiva constituye uno de los estímulos de la marca. Desde hace años, Audi se cuenta entre los vencedores de diversas series de carreras, como por ejemplo la 24 Horas de Le Mans o el Campeonato Alemán de Turismos. Los valores que presiden muchas disciplinas deportivas también son aplicables a Audi: precisión, pasión y técnica. Así pues, no es casual que Audi actúe desde hace ya muchos años también como

patrocinador en el ámbito deportivo. Por ejemplo, por lo que respecta a los deportes de invierno Audi es desde hace casi tres décadas el principal patrocinador de la Federación Alemana de Esquí (DSV) y además colabora con otros 14 equipos alpinos nacionales. En el ámbito futbolístico apoyamos a clubes nacionales e internacionales. Además, Audi es socio colaborador de la Confederación Alemana de Deportes Olímpicos.

## Responsabilidad

Vivir de un modo responsable es una de las divisas más enraizadas en la estrategia de Audi. En la misma medida que el éxito comercial y la competitividad internacional, desempeñan un papel destacado la responsabilidad de los empleados y la empresa, así como la protección del medio ambiente y los recursos. Tanto en aspectos concretos –los catálogos se imprimen en papel con certificado FSC– como en general: Audi desarrolla automóviles que además de ser deportivos y emocionales, ofrecen cada vez mayor eficiencia. A largo plazo, el objetivo de Audi es que sus productos hagan posible desplazarse sin

emisiones de CO<sub>2</sub>. Con esta misma finalidad global, Audi trabaja paso a paso para conseguir que sus procesos de producción dejen totalmente de producir CO<sub>2</sub>. Audi también está comprometida con la sociedad, principalmente en los ámbitos educativo, técnico y social. En Audi, la sostenibilidad también está estrechamente relacionada con una visión de futuro: Con la iniciativa Audi Urban Future, Audi trabaja junto con expertos internacionales para responder a los retos y las tendencias urbanas en torno a la movilidad.

Quien se decide por un Audi, se está decidiendo por una marca que ofrece mucho más. Más individualidad. Más exclusividad. Más fascinación.

## www.audi.es

En nuestro sitio web [www.audi.es](http://www.audi.es) encontrará información sobre los temas mencionados.

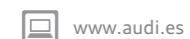

[www.audi.es](http://www.audi.es)



[configurator.audi.com](http://configurator.audi.com)



[www.audi.com/vorsprung-durch-technik](http://www.audi.com/vorsprung-durch-technik)



[www.audi.es/driving](http://www.audi.es/driving)



[www.audi.es/cr](http://www.audi.es/cr)



**quattro® GmbH**  
85045 Ingolstadt  
[www.audi.es](http://www.audi.es)  
Válido desde abril 2015

Impreso en Alemania  
558/1161.00.61



Los modelos y equipamientos mostrados y descritos en este catálogo, así como algunas de las prestaciones reseñadas, no están disponibles en todos los países. Los vehículos mostrados están dotados, en parte, de equipos opcionales disponibles con sobreprecio. Los datos relativos al volumen de suministro, aspecto, prestaciones, medidas y pesos, consumo y gastos de gestión de los mismos se basan en las informaciones disponibles en el momento de la impresión. Quedan reservadas las divergencias en cuanto a color y forma de las imágenes, equivocaciones y erratas. Modificaciones reservadas. Reimpresión, incluso parcial, solo mediante permiso escrito por parte de AUDI AG.

El papel de este catálogo ha sido elaborado con celulosa blanqueada sin cloro.